



Pièces détachées pour profil Mini 102

Description:

Profil en aluminium 23 x 9 mm, longueur 6 m

Rainure : Mini

Couleurs : 000 Alu anodisé naturel
010 laqué blanc

Utilisation : Pour tissus légers ou poids moyen
et suspension pour tableaux

Commande : Manuelle

Courbage : Le rail peut être courbé dans le sens
horizontal avec un rayon de 10 cm

Montage : Rail prévu aussi bien pour montage
mural qu'au plafond.
Écartement entre supports ≈ 80 cm
en fonction du poids du tissu

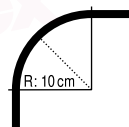
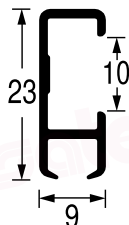

Réf. Longueurs originales 
102/000/600 Alu anodisé naturel 10 x 6 m
/010/600 laqué blanc

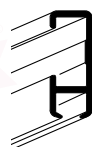

Einzelteile zu Profil Mini 102

Beschreibung:

Profil aus Aluminium 23 x 9 mm, Länge 6 m

Innenlauf : Mini

Farben : 000 Alu farblos eloxiert
010 weiss lackiert

Einsatz : Für leichte bis mittelschwere Stoffe
und als Bilderschiene

Bedienung : Manuell

Biegen : Das Profil kann horizontal im Radius
von 10 cm gebogen werden

Montage : Vielfältige Möglichkeiten für Wand-
und Deckenmontage.
Dem Stoffgewicht entsprechend
Träger im Abstand von ≈ 80 cm

Art. Nr. Originalängen 
102/000/600 Alu eloxiert natur 10 x 6 m
/010/600 weiss lackiert

1121/000 Capuchon gris 1 x 1
/010 Capuchon blanc Box à 100

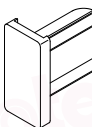

1121/000 Enddeckel grau 1 x 1
/010 Enddeckel weiss Box à 100

2027/000 Support plafond gris 1 x 1
/010 Support plafond blanc Box à 100

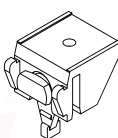

2027/000 Deckenträger grau 1 x 1
/010 Deckenträger weiss Box à 100

2022/010 Support de serrage 1 x 1
entre murs, blanc,
250g capacité de
charge avec profil de 200 cm

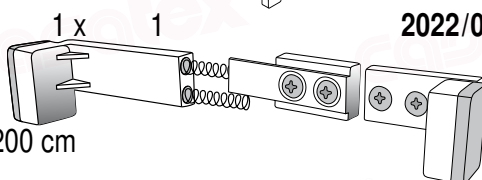

2022/010 Nischen-Klemm-
träger, weiss,
250g Traglast bei
200 cm Profilbreite

2031/010 Clip mural 1 x 1
en plastic blanc Box à 100



2031/010 Wandclip 1 x 1
Kunststoff weiss Box à 100

3026/000 Sup. mural/plafond gris 1 x 1
/010 Sup. mural/plafond blanc Box à 70

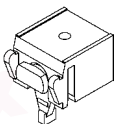

3026/000 Träger Wand/Decke grau 1 x 1
/010 Träger Wand/Decke weiss Box à 70

3031/010 Support mural blanc 1 x 1
Box à 10

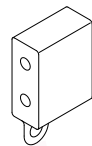

3031/010 Wandlager weiss 1 x 1
Box à 10

4021 Raccord 1 x 1
en acier zingué Box à 10

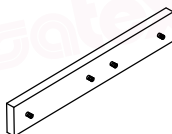

4021 Verbinder zu 102 1 x 1
Stahl verzinkt Box à 10

4031/010 Joint d'angle blanc 1 x 1
Box à 10

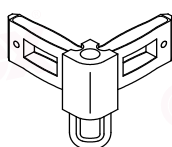

4031/010 Eckverbinder weiss 1 x 1
Box à 10

Coupé à longueur:

1 x Coupage réf. 102
 2 x Arrêts réf. 13905
 2 x Capuchon réf. 1121
 sans glisseurs, sans vis
 y compris supports selon exécution

Zuschnitt auf Mass:

1 x Zuschnitt Art. 102
 2 x Feststeller Art. 13905
 2 x Enddeckel Art. 1121
 ohne Gleiter, ohne Schrauben
 inklusive Träger gemäss Ausführung

Suivez les flèches. **Décidez au point rouge** et vous trouverez l'exécution juste:

Folgen Sie den Pfeilen. **Entscheiden Sie beim roten Punkt** um die richtige Ausführung zu finden:

Modell s102

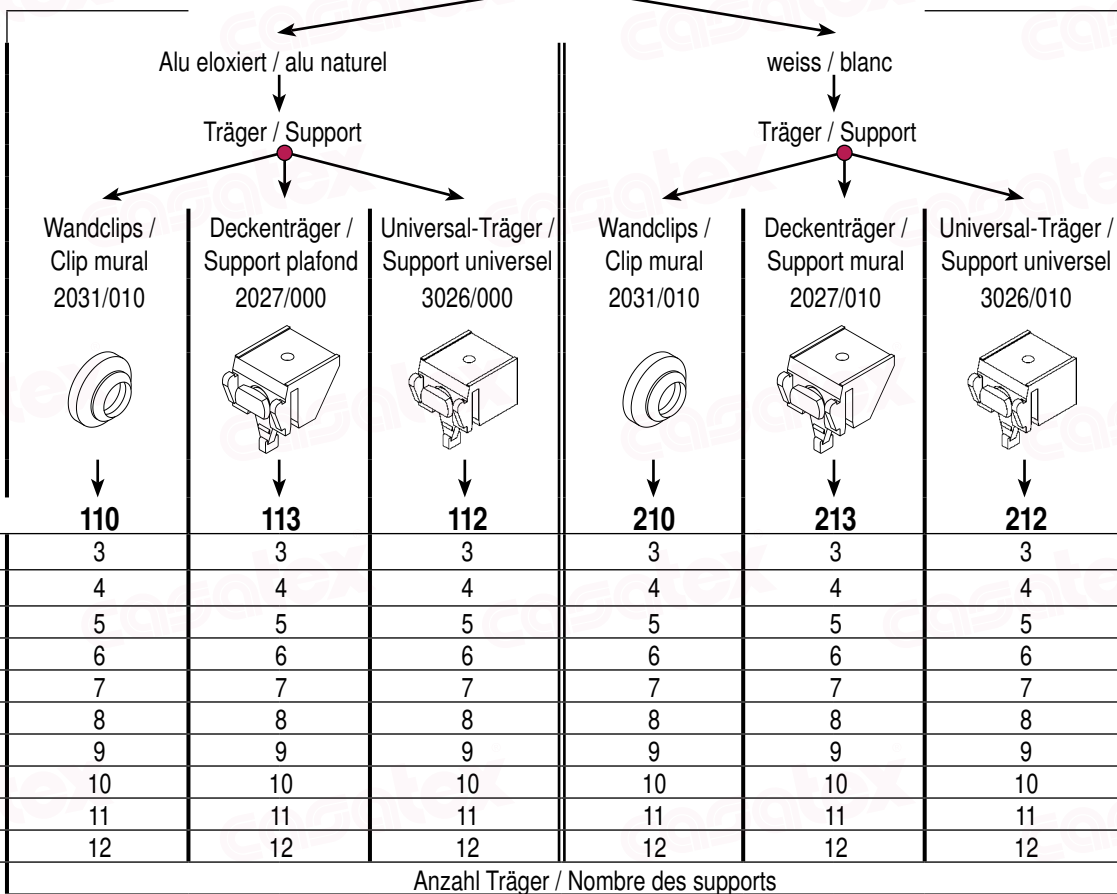
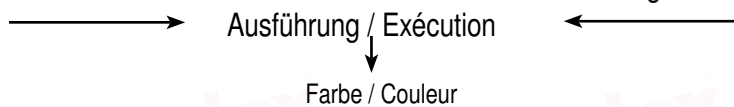

Réf. **Crochets de suspension** 

275/200 Cable de suspension, 200 cm 1 pce
 15 kg max., assorti à rail 102

281 Crochet assorti à cable 1 pce
 5 kg max.

282 Crochet assorti à cable 1 pce
 7 kg max.



Art. 281



Art. 282



Art. 275/200

Art. Nr. **Bilder Aufhänge-Sets** 

275/200 Aufhängeseil zu Profil 102 1 Stk
 200 cm, max. 15 kg

281 Bilderhaken zu 1 Stk
 Aufhängeseil, max. 5 kg

282 Bilderhaken zu 1 Stk
 Aufhängeseil, max. 7 kg

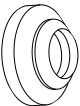
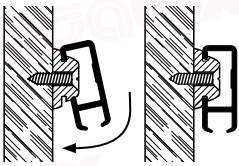
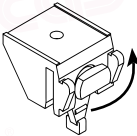
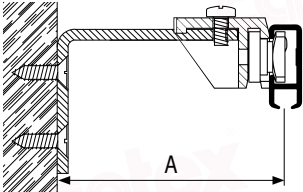
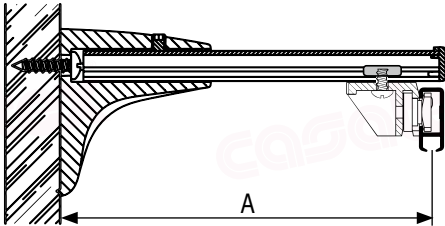
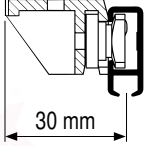
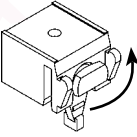
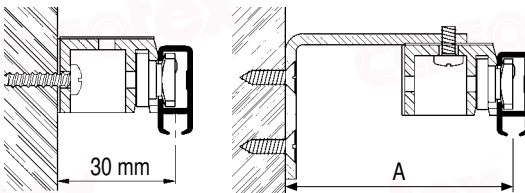
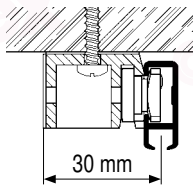

Montage Art. 275/200

| Träger / Support | Wandmontage / Montage mural | Deckenmontage / Montage plafond |
|---|---|---|
|  2031/010 |  | |
|  2027/... |   |  |
| | <p>2027 Träger / Support</p> <ul style="list-style-type: none"> + 3051 Winkel / Équerre = 62 mm (A) + 3061 Winkel / Équerre = 85 mm (A) + 3071 Winkel / Équerre = 110 mm (A) + 3081 Winkel / Équerre = 160 mm (A) <p>s480 Träger / Support</p> <ul style="list-style-type: none"> s480/201 grau / gris = 80-120 mm (A) s480/211 weiss / blanc = 80-120 mm (A) s480/202 grau / gris = 120-200 mm (A) s480/212 weiss / blanc = 120-204 mm (A) | |
|  3026/... |  |  |
| | <p>3026 Träger / Support</p> <ul style="list-style-type: none"> + 3051 Winkel / Équerre = 62 mm (A) + 3061 Winkel / Équerre = 85 mm (A) + 3071 Winkel / Équerre = 110 mm (A) + 3081 Winkel / Équerre = 160 mm (A) | |

| Réf. | Support équerre |  |
|-----------------|------------------------------|---|
| 3051/000 | Équerre x = 50 mm gris | 1 pce |
| /010 | Équerre x = 50 mm blanc | |
| 3061/000 | Équerre x = 75 mm gris | 1 pce |
| /010 | Équerre x = 75 mm blanc | |
| 3071/000 | Équerre x = 100 mm gris | 1 pce |
| /010 | Équerre x = 100 mm blanc | |
| 3081/000 | Équerre x = 150 mm gris | 1 pce |
| /010 | Équerre x = 150 mm blanc | |
| 4442/000 | Couverture assortie, grise | 1 pce |
| /010 | Couverture assortie, blanche | |

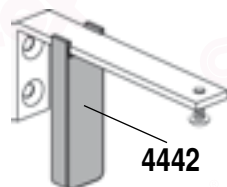
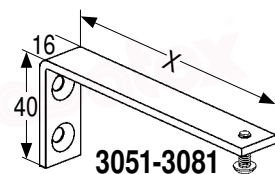

| Réf. | Support pour profil 102 |  |
|-----------------|-------------------------|---|
| s480/201 | x = 80-120 mm gris | 1 pce |
| /211 | x = 80-120 mm blanc | |
| s480/202 | x = 120-200 mm gris | 1 pce |
| /212 | x = 120-200 mm blanc | |

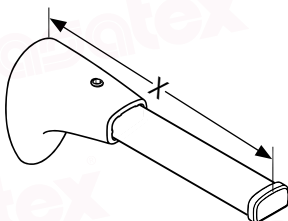

| Art. Nr. | Tragewinkel |  |
|-----------------|---------------------------|---|
| 3051/000 | Winkel x = 50 mm grau | 1 Stk |
| /010 | Winkel x = 50 mm weiss | |
| 3061/000 | Winkel x = 75 mm grau | 1 Stk |
| /010 | Winkel x = 75 mm weiss | |
| 3071/000 | Winkel x = 100 mm grau | 1 Stk |
| /010 | Winkel x = 100 mm weiss | |
| 3081/000 | Winkel x = 150 mm grau | 1 Stk |
| /010 | Winkel x = 150 mm weiss | |
| 4442/000 | Abdeckung f. Winkel grau | 1 Stk |
| /010 | Abdeckung f. Winkel weiss | |

| Art. Nr. | Träger zu Profil 102 |  |
|-----------------|----------------------|---|
| s480/201 | x = 80-120 mm grau | 1 Stk |
| /211 | x = 80-120 mm weiss | |
| s480/202 | x = 120-200 mm grau | 1 Stk |
| /212 | x = 120-200 mm weiss | |



© 2002-2019 Casatex GmbH

Pièces détachées pour Fixrapide Mini 105

Description:

Profil en aluminium 16.6 x 11 mm, longueur 6 m

Rainure : Mini

Couleurs : 000 Alu anodisé naturel
010 laqué blanc

Utilisation : Pour rideaux légers ou de poids moyen

Commande : Manuelle

Montage : Sur tout type de plafond à l'aide des brides, écartement entre brides \approx 30 cm

Courbage : Le rail peut être courbé dans le sens horizontal avec un rayon de 10 cm

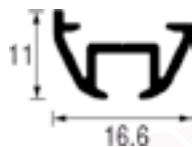

Einzelteile Spannfixprofil Mini 105

Beschreibung:

Profil aus Aluminium 16.6 x 11 mm, Länge 6 m

Innenlauf : Mini

Farben : 000 Alu farblos eloxiert
010 weiss lackiert

Einsatz : Für leichte bis mittelschwere Stoffe

Bedienung : Manuell

Montage : Für Decken aller Art mit Spannriegel im Abstand von \approx 30 cm

Biegen : Das Profil kann horizontal im Radius von 10 cm gebogen werden

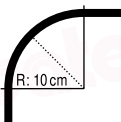

| | | |
|--------------------|----------------------|---|
| Réf. | Longueurs originales |  |
| 105/000/600 | Alu anodisé naturel | 10 x 6 m |
| /010/600 | laqué blanc | |



| | | |
|--------------------|--------------------|---|
| Art. Nr. | Originallängen |  |
| 105/000/600 | Alu eloxiert natur | 10 x 6 m |
| /010/600 | weiss lackiert | |

| | | |
|-----------------|----------------|-----------|
| 1151/000 | Capuchon gris | 1 x 1 |
| /010 | Capuchon blanc | Box à 100 |



| | | |
|-----------------|-----------------|-----------|
| 1151/000 | Enddeckel grau | 1 x 1 |
| /010 | Enddeckel weiss | Box à 100 |

| | | |
|-------------|-------------------------------------|--------------------|
| 2041 | Bride avec rondelle en acier zingué | 1 x 1 Box à 100 |
|-------------|-------------------------------------|--------------------|

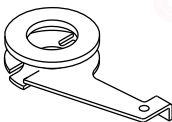

| | | |
|-------------|-------------------------------------|--------------------|
| 2041 | Spannriegel mit U-Scheibe, verzinkt | 1 x 1 Box à 100 |
|-------------|-------------------------------------|--------------------|

| | | |
|-------------|-------------------------|-------------------|
| 4035 | Raccord en acier zingué | 1 x 1 Box à 10 |
|-------------|-------------------------|-------------------|

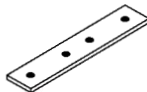

| | | |
|-------------|--------------------------|-------------------|
| 4035 | Verbinder Stahl verzinkt | 1 x 1 Box à 10 |
|-------------|--------------------------|-------------------|

Garniture de Fixrapide Mini 105

Coupé à longueur:

1 x Coupage réf. 105
 2 x Arrêts réf. 13905
 2 x Capuchon réf. 1151
 sans glisseurs
 y compris des
 brides réf. 2041

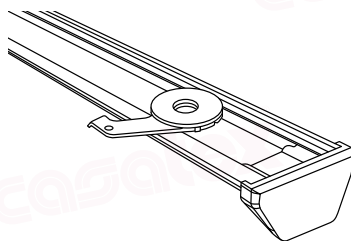

| Réf. | Col. alu naturel | |
|----------------------|------------------|----|
| s105/000 /100 | 10 - 100 cm | 3 |
| /140 | 100 - 140 cm | 4 |
| /200 | 140 - 200 cm | 5 |
| /240 | 200 - 240 cm | 6 |
| /300 | 240 - 300 cm | 7 |
| /340 | 300 - 340 cm | 8 |
| /400 | 340 - 400 cm | 9 |
| /440 | 400 - 440 cm | 10 |
| /500 | 440 - 500 cm | 11 |
| /540 | 500 - 540 cm | 12 |
| /600 | 540 - 600 cm | 13 |

 1 pce

| Réf. | Col. blanche | |
|----------------------|--------------|----|
| s105/010 /100 | 10 - 100 cm | 3 |
| /140 | 100 - 140 cm | 4 |
| /200 | 140 - 200 cm | 5 |
| /240 | 200 - 240 cm | 6 |
| /300 | 240 - 300 cm | 7 |
| /340 | 300 - 340 cm | 8 |
| /400 | 340 - 400 cm | 9 |
| /440 | 400 - 440 cm | 10 |
| /500 | 440 - 500 cm | 11 |
| /540 | 500 - 540 cm | 12 |
| /600 | 540 - 600 cm | 13 |

 1 pce

Garnitur Spannfix Mini 105

105

Zuschnitt auf Mass:

1 x Zuschnitt Art. 105
 2 x Feststeller Art. 13905
 2 x Enddeckel Art. 1151
 ohne Gleiter
 inklusive Spann-
 riegel Nr. 2041

| Art. Nr. | Farbe alu | |
|----------------------|--------------|----|
| s105/000 /100 | 10 - 100 cm | 3 |
| /140 | 100 - 140 cm | 4 |
| /200 | 140 - 200 cm | 5 |
| /240 | 200 - 240 cm | 6 |
| /300 | 240 - 300 cm | 7 |
| /340 | 300 - 340 cm | 8 |
| /400 | 340 - 400 cm | 9 |
| /440 | 400 - 440 cm | 10 |
| /500 | 440 - 500 cm | 11 |
| /540 | 500 - 540 cm | 12 |
| /600 | 540 - 600 cm | 13 |

 1 Stk

| Art. Nr. | Farbe weiss | |
|----------------------|--------------|----|
| s105/010 /100 | 10 - 100 cm | 3 |
| /140 | 100 - 140 cm | 4 |
| /200 | 140 - 200 cm | 5 |
| /240 | 200 - 240 cm | 6 |
| /300 | 240 - 300 cm | 7 |
| /340 | 300 - 340 cm | 8 |
| /400 | 340 - 400 cm | 9 |
| /440 | 400 - 440 cm | 10 |
| /500 | 440 - 500 cm | 11 |
| /540 | 500 - 540 cm | 12 |
| /600 | 540 - 600 cm | 13 |

 1 Stk

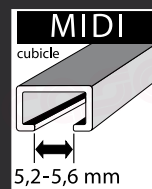

© 2002-2019 Casatex GmbH

Pièces détachées rail Midi 206

Description:

Profil en aluminium 18 x 19 mm, longueur 6 m

Rainure : Midi

Couleurs : 000 Alu anodisé naturel
010 laqué blanc

Utilisation : Pour rideaux de poids moyen ou lourds

Commande : Manuelle

Montage : Sur tout type de plafond à l'aide des brides, écartement entre brides ≈ 30 cm

Courbage : Non

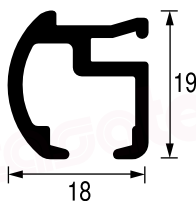

Einzelteile Profil Midi 206

Beschreibung:

Profil aus Aluminium 18 x 19 mm, Länge 6 m

Innenlauf : Midi

Farben : 000 Alu farblos eloxiert
010 weiss lackiert

Einsatz : Für mittelschwere bis schwere Stoffe

Bedienung : Manuell

Montage : Für Decken aller Art mit Spannriegel im Abstand von ≈ 30 cm

Biegen : Nein

Réf. Longueurs originales
206/000/600 Alu anodisé naturel
/010/600 laqué blanc

10 x 6 m



Art. Nr. Originalallängen
206/000/600 Alu eloxiert natur
/010/600 weiss lackiert

10 x 6 m

1182/000 Capuchon gris
/010 Capuchon blanc

1 x 1
Box à 100



1182/000 Enddeckel grau
/010 Enddeckel weiss

1 x 1
Box à 100

2011/000 Support plafond gris
/010 Support plafond blanc

1 x 1
Box à 100

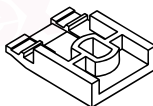

2011/000 Deckenträger grau
/010 Deckenträger weiss

1 x 1
Box à 100

3011/000 Support mural gris
/010 Support mural blanc

1 x 1
Box à 100

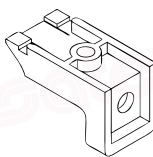

3011/000 Wandträger grau
/010 Wandträger weiss

1 x 1
Box à 100

13945 HC5 Glisseur, œillet transversal

100



13945 HC5 Querbügel-Steckgleiter MIDI 100

13946 HC6 Glisseur, œillet longitudinal

100



13946 HC6 Längsbügel-Steckgleiter MIDI 100

14320 Rouleur pour rail 206

100



14320 Rollgleiter zu Profil 206 100

14542 S3 S-Wave glisseur Maxi orientable

100



14542 S3 S-Wave Dreh-Gleiter Maxi 100

13902 HS5 Arrêt MIDI

100

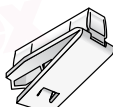

13902 HS5 Feststeller MIDI 100

Coupé à longueur:

1 x Coupage réf. 206
 2 x Arrêts réf. 13902
 2 x Capuchon réf. 1182
 sans glisseurs, sans vis
 y compris supports selon exécution

Zuschnitt auf Mass:

1 x Zuschnitt Art. 206
 2 x Feststeller Art. 13902
 2 x Enddeckel Art. 1182
 ohne Gleiter, ohne Schrauben
 inklusive Träger gemäss Ausführung

Suivez les flèches. **Décidez au point rouge** et vous trouverez l'exécution juste:

Folgen Sie den Pfeilen. **Entscheiden Sie beim roten Punkt** um die richtige Ausführung zu finden:

Modell s206

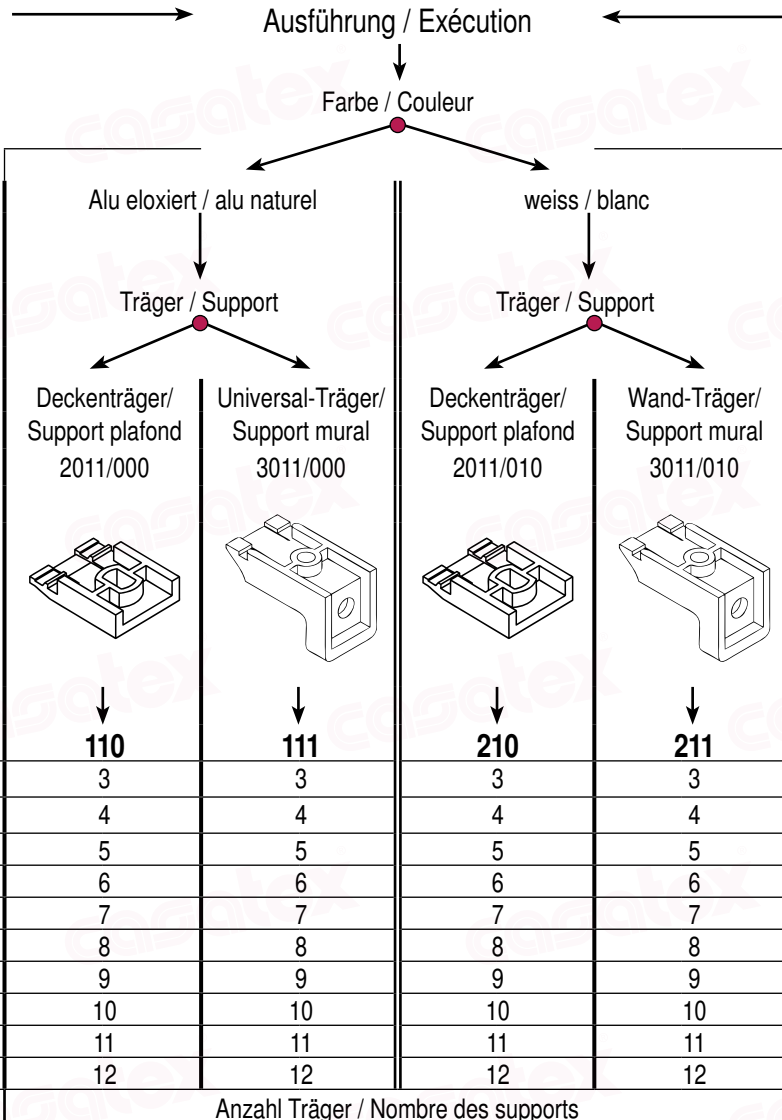

© 2002-2019 Casatex GmbH

Träger / Support

Wandmontage / Montage mural

Deckenmontage / Montage plafond

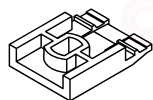

2011/...

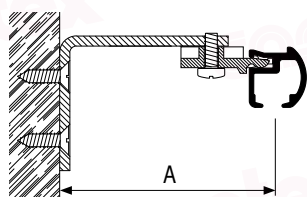

2011 Träger / Support

+ Winkel / Équerre 3051 = 64 mm (A)

+ Winkel / Équerre 3061 = 89 mm (A)

+ Winkel / Équerre 3071 = 114 mm (A)

+ Winkel / Équerre 3081 = 164 mm (A)

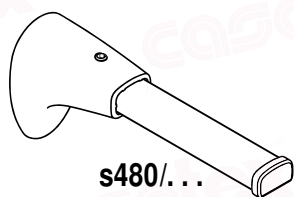

s480/...

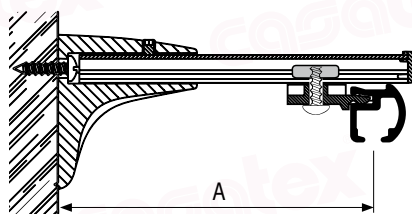

s480 Träger / Support

s480/301 grau / gris = 80-120 mm (A)

s480/311 weiss / blanc = 80-120 mm (A)

s480/302 grau / gris = 120-200 mm (A)

s480/312 weiss / blanc = 120-204 mm (A)

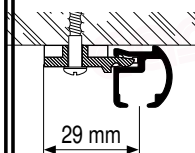

29 mm

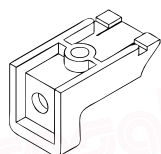

3011/...

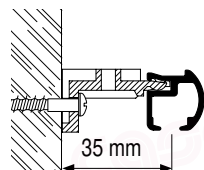

35 mm

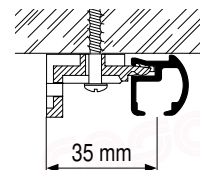

35 mm

| Réf. | Support équerre | |
|----------|------------------------------|-------|
| 3051/000 | Équerre x = 50 mm gris | 1 pce |
| /010 | Équerre x = 50 mm blanc | |
| 3061/000 | Équerre x = 75 mm gris | 1 pce |
| /010 | Équerre x = 75 mm blanc | |
| 3071/000 | Équerre x = 100 mm gris | 1 pce |
| /010 | Équerre x = 100 mm blanc | |
| 3081/000 | Équerre x = 150 mm gris | 1 pce |
| /010 | Équerre x = 150 mm blanc | |
| 4442/000 | Couverture assortie, grise | 1 pce |
| /010 | Couverture assortie, blanche | |

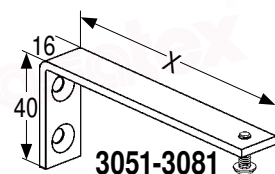

3051-3081

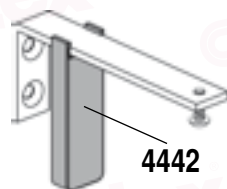

4442

| Réf. | Support pour profil 206 | |
|----------|-------------------------|-------|
| s480/301 | x = 80-120 mm gris | 1 pce |
| /311 | x = 80-120 mm blanc | |
| s480/302 | x = 120-200 mm gris | 1 pce |
| /312 | x = 120-200 mm blanc | |

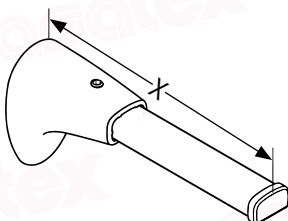

| Art. Nr. | Tragewinkel | |
|----------|---------------------------|-------|
| 3051/000 | Winkel x = 50 mm grau | 1 Stk |
| /010 | Winkel x = 50 mm weiss | |
| 3061/000 | Winkel x = 75 mm grau | 1 Stk |
| /010 | Winkel x = 75 mm weiss | |
| 3071/000 | Winkel x = 100 mm grau | 1 Stk |
| /010 | Winkel x = 100 mm weiss | |
| 3081/000 | Winkel x = 150 mm grau | 1 Stk |
| /010 | Winkel x = 150 mm weiss | |
| 4442/000 | Abdeckung f. Winkel grau | 1 Stk |
| /010 | Abdeckung f. Winkel weiss | |

| Art. Nr. | Träger zu Profil 206 | |
|----------|----------------------|-------|
| s480/301 | x = 80-120 mm grau | 1 Stk |
| /311 | x = 80-120 mm weiss | |
| s480/302 | x = 120-200 mm grau | 1 Stk |
| /312 | x = 120-200 mm weiss | |

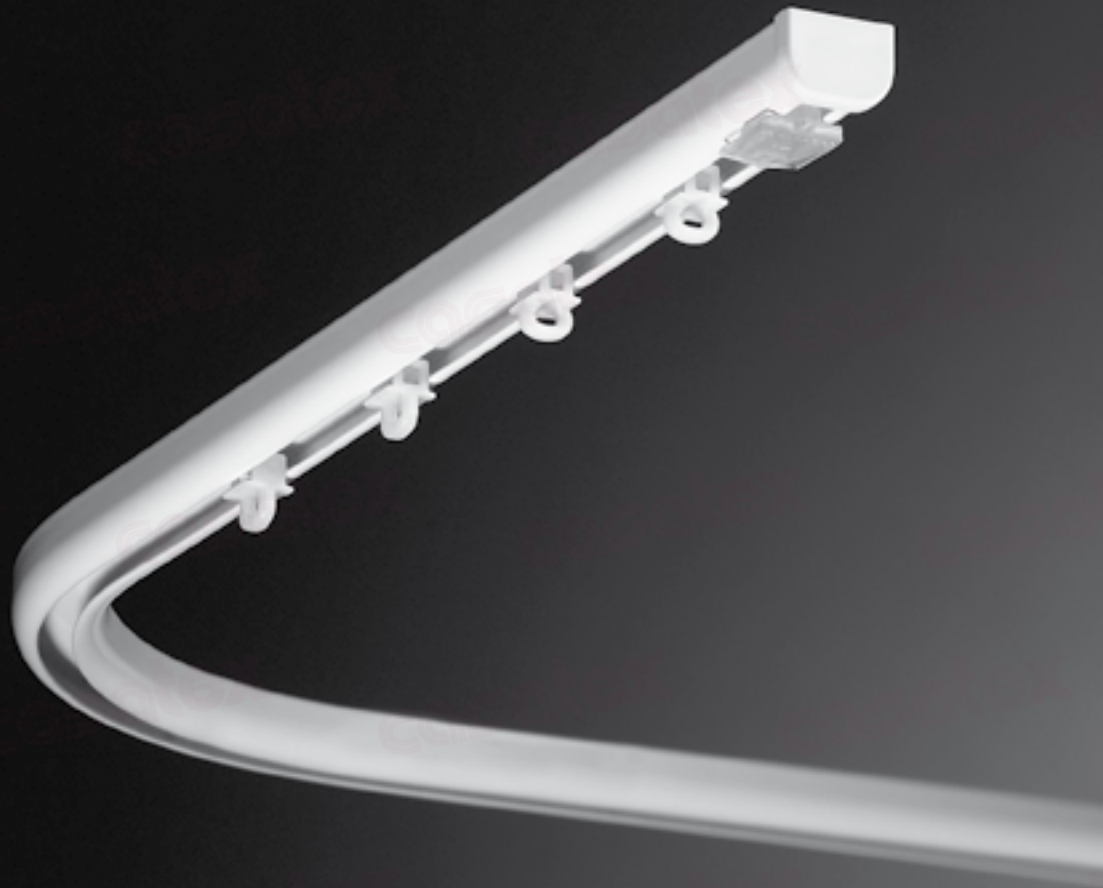
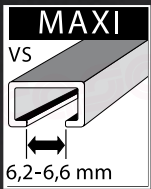

© 2002-2019 Casatex GmbH

Pièces détachées pour Fixrapide Maxi 207

Description:

Profil en aluminium 16.6 x 12.6 mm, longueur 6 m

Rainure : Maxi

Couleurs : 000 Alu anodisé naturel
010 laqué blanc

Utilisation : Pour rideaux légers ou de poids moyen

Commande : Manuelle

Montage : Sur tout type de plafond à l'aide des brides, écartement entre brides \approx 30 cm

Courbage : Le rail peut être courbé dans le sens horizontal avec un rayon de 10 cm

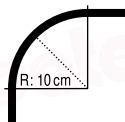
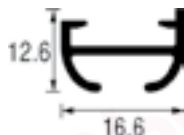

Einzelteile Spannfix Maxi 207

Beschreibung:

Profil aus Aluminium 16.6 x 12.6 mm, Länge 6 m

Innenlauf : Maxi

Farben : 000 Alu farblos eloxiert
010 weiss lackiert

Einsatz : Für leichte bis mittelschwere Stoffe

Bedienung : Manuell

Montage : Für Decken aller Art mit Spannriegel im Abstand von \approx 30 cm

Biegen : Das Profil kann horizontal im Radius von 10 cm gebogen werden

Réf. Longueurs originales  10 x 6 m
207/000/600 Alu anodisé naturel
/010/600 laqué blanc

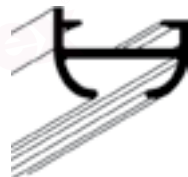

Art. Nr. Originallängen  10 x 6 m
207/000/600 Alu eloxiert natur
/010/600 weiss lackiert

1212/000 Capuchon gris
/010 Capuchon blanc
1 x 1
Box à 100

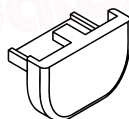

1212/000 Enddeckel grau
/010 Enddeckel weiss
1 x 1
Box à 100

2041 Bride avec rondelle en acier zingué
1 x 1
Box à 100

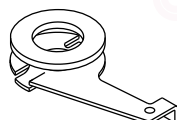

2041 Spannriegel mit U-Scheibe, verzinkt
1 x 1
Box à 100

4042 Raccord en acier zingué
1 x 1
Box à 10

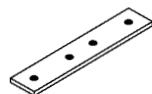



4042 Verbinder Stahl verzinkt
1 x 1
Box à 10

Garniture de Fixrapide Maxi 207

Coupé à longueur:

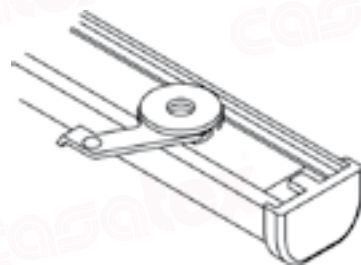
1 x Coupage réf. 207
 2 x Arrêts réf. 13901
 2 x Capuchon réf. 1212
 sans glisseurs
 y compris des
 brides réf. 2041



| Réf. | Col. alu naturel | |  |
|---------------------|------------------|----|---|
| s207/000/100 | 10 - 100 cm | 3 | 1 pce |
| /140 | 100 - 140 cm | 4 | |
| /200 | 140 - 200 cm | 5 | |
| /240 | 200 - 240 cm | 6 | |
| /300 | 240 - 300 cm | 7 | |
| /340 | 300 - 340 cm | 8 | |
| /400 | 340 - 400 cm | 9 | |
| /440 | 400 - 440 cm | 10 | |
| /500 | 440 - 500 cm | 11 | |
| /540 | 500 - 540 cm | 12 | |
| /600 | 540 - 600 cm | 13 | |

| | Col. blanche | |  |
|---------------------|--------------|----|---|
| s207/010/100 | 10 - 100 cm | 3 | 1 pce |
| /140 | 100 - 140 cm | 4 | |
| /200 | 140 - 200 cm | 5 | |
| /240 | 200 - 240 cm | 6 | |
| /300 | 240 - 300 cm | 7 | |
| /340 | 300 - 340 cm | 8 | |
| /400 | 340 - 400 cm | 9 | |
| /440 | 400 - 440 cm | 10 | |
| /500 | 440 - 500 cm | 11 | |
| /540 | 500 - 540 cm | 12 | |
| /600 | 540 - 600 cm | 13 | |

Garnitur Spannfix Maxi 207

207

Zuschnitt auf Mass:

1 x Zuschnitt Art. 207
 2 x Feststeller Art. 13901
 2 x Enddeckel Art. 1212
 ohne Gleiter
 inklusive Spann-
 riegel Nr. 2041

| Art. Nr. | Farbe alu | |  |
|---------------------|--------------|----|---|
| s207/000/100 | 10 - 100 cm | 3 | 1 Stk |
| /140 | 100 - 140 cm | 4 | |
| /200 | 140 - 200 cm | 5 | |
| /240 | 200 - 240 cm | 6 | |
| /300 | 240 - 300 cm | 7 | |
| /340 | 300 - 340 cm | 8 | |
| /400 | 340 - 400 cm | 9 | |
| /440 | 400 - 440 cm | 10 | |
| /500 | 440 - 500 cm | 11 | |
| /540 | 500 - 540 cm | 12 | |
| /600 | 540 - 600 cm | 13 | |

| | Farbe weiss | |  |
|---------------------|--------------|----|---|
| s207/010/100 | 10 - 100 cm | 3 | 1 Stk |
| /140 | 100 - 140 cm | 4 | |
| /200 | 140 - 200 cm | 5 | |
| /240 | 200 - 240 cm | 6 | |
| /300 | 240 - 300 cm | 7 | |
| /340 | 300 - 340 cm | 8 | |
| /400 | 340 - 400 cm | 9 | |
| /440 | 400 - 440 cm | 10 | |
| /500 | 440 - 500 cm | 11 | |
| /540 | 500 - 540 cm | 12 | |
| /600 | 540 - 600 cm | 13 | |

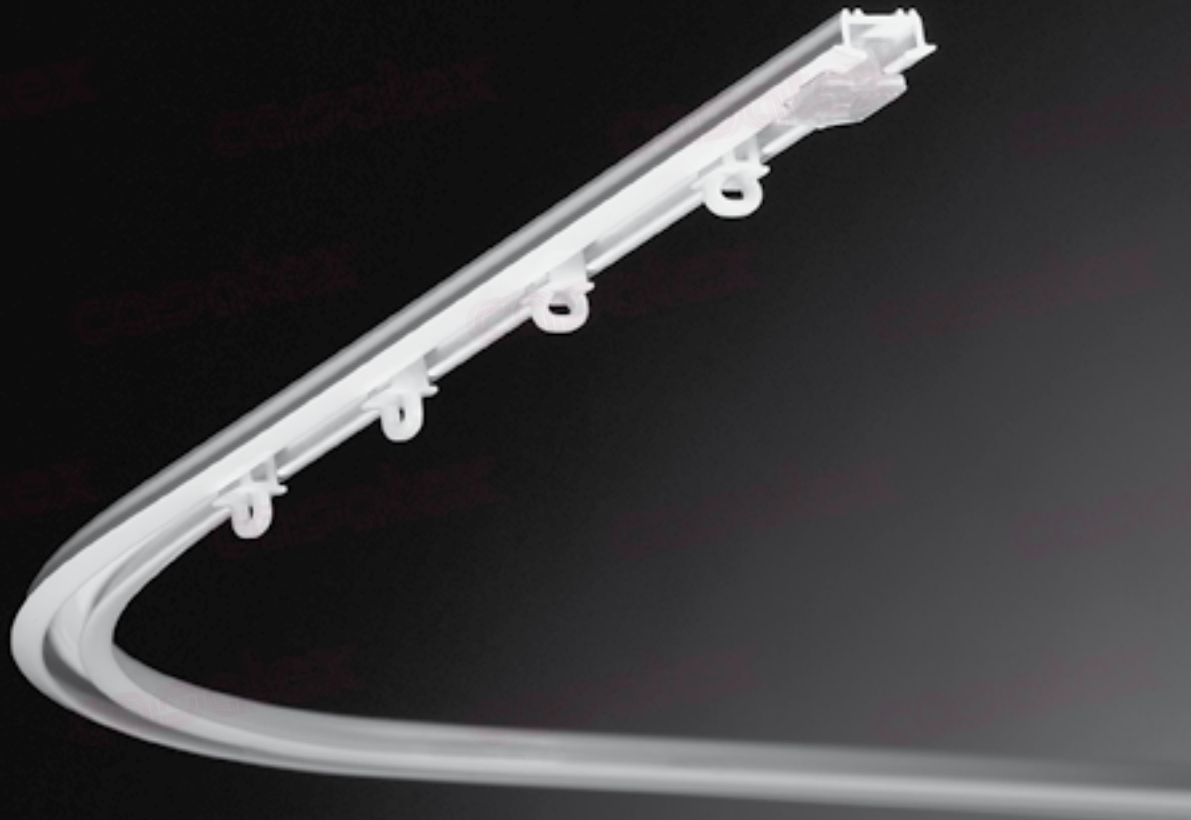
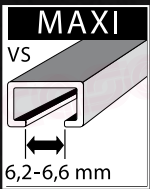

© 2002-2019 Casatex GmbH

Profil à rainure Maxi 210

Description:

Profil en aluminium 16.8 x 7.5 mm, longueur 6 m

Rainure : Maxi

Couleurs : 010 laqué blanc

Utilisation : Pour rideaux légers ou de poids moyen

Commande : Manuelle

Montage : Profil développé pour montage dans le plafond. Perforé tous les 20 cm.

Courbage : Le rail peut être courbé dans le sens horizontal avec un rayon de 10 cm

Réf. Longueurs originales
210/000/600* Alu anodisé naturel
/010/600 laqué blanc

 10 x 6 m

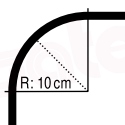
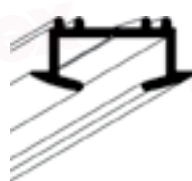

15060 Vis pour rails
Ø 2.4 x 12 mm

Box à 200
20 x 



Nutprofil Maxi 210

Beschreibung:

Profil aus Aluminium 16.8 x 7.5 mm, Länge 6 m

Innenlauf : Maxi

Farben : 010 weiss lackiert

Einsatz : Für leichte bis mittelschwere Stoffe

Bedienung : Manuell

Montage : Zum Einnuten z.B. für Galeriebretter gelocht im Abstand von 20 cm

Biegen : Das Profil kann horizontal im Radius von 10 cm gebogen werden

Art. Nr. Originallängen
210/000/600* Alu eloxiert natur
/010/600 weiss lackiert

 10 x 6 m

15060 Center-Schrauben
Ø 2.4 x 12 mm

Box à 200
20 x 

* Jusqu'à épuisement du stock

* Solange Vorrat

Garniture de profil à rainure Maxi 210

Coupé à longueur:
1 x Coupage réf. 210
sans glisseurs
sans vis



1 pce

| Réf. | Col. blanche |
|----------------------|--------------|
| s210/010 /100 | 10 - 100 cm |
| /140 | 100 - 140 cm |
| /200 | 140 - 200 cm |
| /240 | 200 - 240 cm |
| /300 | 240 - 300 cm |
| /340 | 300 - 340 cm |
| /400 | 340 - 400 cm |
| /440 | 400 - 440 cm |
| /500 | 440 - 500 cm |
| /540 | 500 - 540 cm |
| /600 | 540 - 600 cm |

Garnitur Nutprofil Maxi 210

210

Zuschnitt auf Mass:
1 x Zuschnitt Art. 210
ohne Gleiter
ohne Schrauben



1 Stk

| Art. Nr. | Farbe weiss |
|----------------------|--------------|
| s210/010 /100 | 10 - 100 cm |
| /140 | 100 - 140 cm |
| /200 | 140 - 200 cm |
| /240 | 200 - 240 cm |
| /300 | 240 - 300 cm |
| /340 | 300 - 340 cm |
| /400 | 340 - 400 cm |
| /440 | 400 - 440 cm |
| /500 | 440 - 500 cm |
| /540 | 500 - 540 cm |
| /600 | 540 - 600 cm |

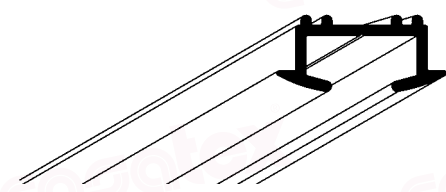

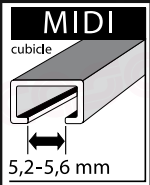
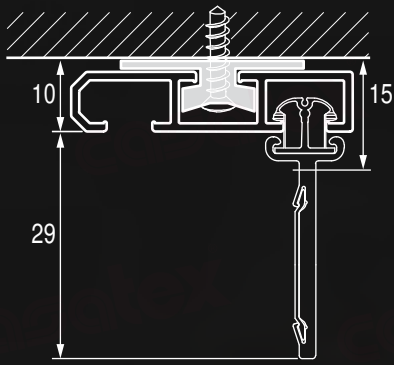

DE



FR

© 2002-2019 Casatex GmbH

7.2019

Profil multiple voies reversible 540

Description:

Profil réversible en aluminium, 6 m

Profil 542 avec 1 et 2 voies

Profil 544 avec 3 et 4 voies

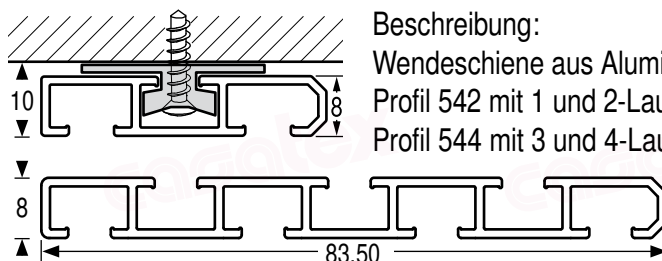

Mehrlauf-Wendeschiene 540

Beschreibung:

Wendeschiene aus Aluminium, Länge 6 m

Profil 542 mit 1 und 2-Lauf

Profil 544 mit 3 und 4-Lauf

Rainure : Midi 5.5 mm
 Couleurs : 000 Alu anodisé naturel
 010 laqué blanc
 Utilisation : Pour chariot de panneau 530, 531, 532
 Pour tissus légers ou de poids moyen
 Commande : Manuelle
 Montage : Sur toutes types de plafond à l'aide
 des brides, écartement entre brides ≈ 40 cm
 Courbage : Non

Innenlauf : Midi 5.5 mm
 Farben : 000 Alu farblos eloxiert
 010 weiss lackiert
 Einsatz : Für Paneelwagen 530, 531 und 532
 Für leichte bis mittelschwere Stoffe
 Bedienung : Manuell
 Montage : Für Decken aller Art mit Spannriegel
 im Abstand von ≈ 40 cm
 Biegen : Nein

| Réf. | Longueurs originales 1 / 2 voies | Art. Nr. | Originallängen 1 und 2-Lauf |
|------------------------|--|------------------------|---|
| 542/000 /010 | Alu anodisé naturel laqué blanc | 542/000 /010 | Alu eloxiert natur weiss lackiert |
| 545 | Bride pour rail avec une voie | 545 | Spannriegel zur Montage für 1-Lauf |
| 546 | Bride pour rail avec deux voies | 546 | Spannriegel zur Montage für 2-Lauf |
| 548/000 /010 | Capuchon gris Capuchon blanc | 548/000 /010 | Enddeckel grau Enddeckel weiss |
| 544/000 /010 | Longueurs originales 3 / 4 voies Alu anodisé naturel laqué blanc | 544/000 /010 | Originallängen 3 / 4-Lauf Alu eloxiert natur weiss lackiert |
| 547 | Bride pour rail avec 3 et 4 voies | 547 | Spannriegel zur Montage für 3 und 4-Lauf |
| 549/000 /010 | Capuchon gris Capuchon blanc | 549/000 /010 | Enddeckel grau Enddeckel weiss |
| 14016 | Arrêt Box à 100 | 14016 | Feststeller Box à 100 |
| 538 | Raccord d'angle pr réf. 542 + 544, en acier zingué | 538 | Eckverbinder für Art. 542 + 544, Stahl verzinkt |
| 539 | Raccord pr réf. 542 + 544 en plastique | 539 | Verbinder für Art. 542 + 544 Kunststoff |

Garniture profil multiple voies 540

Coupé à longueur:

1 x Découpage, sans glisseurs
2 Arrêts réf. 14016 par voie
2 x Capuchon
Brides y compris

| Réf. | 1 Voie | alu naturel | |
|----------|--------|--------------|----|
| s541/000 | /100 | 10 - 100 cm | 3 |
| | /150 | 100 - 150 cm | 4 |
| | /200 | 150 - 200 cm | 5 |
| | /250 | 200 - 250 cm | 6 |
| | /300 | 250 - 300 cm | 7 |
| | /350 | 300 - 350 cm | 8 |
| | /400 | 350 - 400 cm | 9 |
| | /450 | 400 - 450 cm | 10 |
| | /500 | 450 - 500 cm | 11 |
| | /550 | 500 - 550 cm | 12 |
| | /600 | 550 - 600 cm | 13 |

| Réf. | 1 Voie | laqué blanc | |
|----------|--------|--------------|----|
| s541/010 | /100 | 10 - 100 cm | 3 |
| | /150 | 100 - 150 cm | 4 |
| | /200 | 150 - 200 cm | 5 |
| | /250 | 200 - 250 cm | 6 |
| | /300 | 250 - 300 cm | 7 |
| | /350 | 300 - 350 cm | 8 |
| | /400 | 350 - 400 cm | 9 |
| | /450 | 400 - 450 cm | 10 |
| | /500 | 450 - 500 cm | 11 |
| | /550 | 500 - 550 cm | 12 |
| | /600 | 550 - 600 cm | 13 |

| Réf. | 2 Voies | alu naturel | |
|----------|---------|--------------|----|
| s542/000 | /100 | 10 - 100 cm | 3 |
| | /150 | 100 - 150 cm | 4 |
| | /200 | 150 - 200 cm | 5 |
| | /250 | 200 - 250 cm | 6 |
| | /300 | 250 - 300 cm | 7 |
| | /350 | 300 - 350 cm | 8 |
| | /400 | 350 - 400 cm | 9 |
| | /450 | 400 - 450 cm | 10 |
| | /500 | 450 - 500 cm | 11 |
| | /550 | 500 - 550 cm | 12 |
| | /600 | 550 - 600 cm | 13 |

| Réf. | 2 Voies | laqué blanc | |
|----------|---------|--------------|----|
| s542/010 | /100 | 10 - 100 cm | 3 |
| | /150 | 100 - 150 cm | 4 |
| | /200 | 150 - 200 cm | 5 |
| | /250 | 200 - 250 cm | 6 |
| | /300 | 250 - 300 cm | 7 |
| | /350 | 300 - 350 cm | 8 |
| | /400 | 350 - 400 cm | 9 |
| | /450 | 400 - 450 cm | 10 |
| | /500 | 450 - 500 cm | 11 |
| | /550 | 500 - 550 cm | 12 |
| | /600 | 550 - 600 cm | 13 |

1 pce

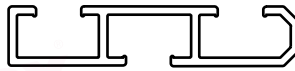

1 pce



1 pce



1 pce

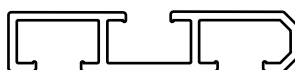

Garnitur Mehrlaufschiene

540

Zuschnitt auf Mass:

1 x Zuschnitt, ohne Gleiter
2 Feststeller/Lauf Art. 14016
2 x Enddeckel
Inkl. Spannriegel

| Art.Nr. | 1-Lauf | Farbe alu | |
|----------|--------|--------------|----|
| s541/000 | /100 | 10 - 100 cm | 3 |
| | /150 | 100 - 150 cm | 4 |
| | /200 | 150 - 200 cm | 5 |
| | /250 | 200 - 250 cm | 6 |
| | /300 | 250 - 300 cm | 7 |
| | /350 | 300 - 350 cm | 8 |
| | /400 | 350 - 400 cm | 9 |
| | /450 | 400 - 450 cm | 10 |
| | /500 | 450 - 500 cm | 11 |
| | /550 | 500 - 550 cm | 12 |
| | /600 | 550 - 600 cm | 13 |

| Art.Nr. | 1-Lauf | Farbe weiss | |
|----------|--------|--------------|----|
| s541/010 | /100 | 10 - 100 cm | 3 |
| | /150 | 100 - 150 cm | 4 |
| | /200 | 150 - 200 cm | 5 |
| | /250 | 200 - 250 cm | 6 |
| | /300 | 250 - 300 cm | 7 |
| | /350 | 300 - 350 cm | 8 |
| | /400 | 350 - 400 cm | 9 |
| | /450 | 400 - 450 cm | 10 |
| | /500 | 450 - 500 cm | 11 |
| | /550 | 500 - 550 cm | 12 |
| | /600 | 550 - 600 cm | 13 |

| Art.Nr. | 2-Lauf | Farbe alu | |
|----------|--------|--------------|----|
| s542/000 | /100 | 10 - 100 cm | 3 |
| | /150 | 100 - 150 cm | 4 |
| | /200 | 150 - 200 cm | 5 |
| | /250 | 200 - 250 cm | 6 |
| | /300 | 250 - 300 cm | 7 |
| | /350 | 300 - 350 cm | 8 |
| | /400 | 350 - 400 cm | 9 |
| | /450 | 400 - 450 cm | 10 |
| | /500 | 450 - 500 cm | 11 |
| | /550 | 500 - 550 cm | 12 |
| | /600 | 550 - 600 cm | 13 |

| Art.Nr. | 2-Lauf | Farbe weiss | |
|----------|--------|--------------|----|
| s542/010 | /100 | 10 - 100 cm | 3 |
| | /150 | 100 - 150 cm | 4 |
| | /200 | 150 - 200 cm | 5 |
| | /250 | 200 - 250 cm | 6 |
| | /300 | 250 - 300 cm | 7 |
| | /350 | 300 - 350 cm | 8 |
| | /400 | 350 - 400 cm | 9 |
| | /450 | 400 - 450 cm | 10 |
| | /500 | 450 - 500 cm | 11 |
| | /550 | 500 - 550 cm | 12 |
| | /600 | 550 - 600 cm | 13 |

Garniture profil multiple voies 540

Coupé à longueur:

1 x Découpage
2 Arrêts réf. 14016 par voie
2 x Capuchon
sans glisseurs
brides y compris

| 3 ou 4 Voies | alu naturel | |  |
|--------------|--------------|----|---|
| s544/000/100 | 10 - 100 cm | 3 | 1 pce |
| /150 | 100 - 150 cm | 4 | |
| /200 | 150 - 200 cm | 5 | |
| /250 | 200 - 250 cm | 6 | |
| /300 | 250 - 300 cm | 7 | |
| /350 | 300 - 350 cm | 8 | |
| /400 | 350 - 400 cm | 9 | |
| /450 | 400 - 450 cm | 10 | |
| /500 | 450 - 500 cm | 11 | |
| /550 | 500 - 550 cm | 12 | |
| /600 | 550 - 600 cm | 13 | |

| 3 ou 4 Voies | laqué blanc | |  |
|--------------|--------------|----|---|
| s544/010/100 | 10 - 100 cm | 3 | 1 pce |
| /150 | 100 - 150 cm | 4 | |
| /200 | 150 - 200 cm | 5 | |
| /250 | 200 - 250 cm | 6 | |
| /300 | 250 - 300 cm | 7 | |
| /350 | 300 - 350 cm | 8 | |
| /400 | 350 - 400 cm | 9 | |
| /450 | 400 - 450 cm | 10 | |
| /500 | 450 - 500 cm | 11 | |
| /550 | 500 - 550 cm | 12 | |
| /600 | 550 - 600 cm | 13 | |



Garnitur Mehrlaufschiene 540

Zuschnitt auf Mass:

1 x Zuschnitt
2 Feststeller/Lauf Art. 14016
2 x Enddeckel
ohne Gleiter
inkl. Spannriegel

| 3 oder 4-Lauf | Farbe alu | |  |
|---------------|--------------|----|---|
| s544/000/100 | 10 - 100 cm | 3 | 1 Stk |
| /150 | 100 - 150 cm | 4 | |
| /200 | 150 - 200 cm | 5 | |
| /250 | 200 - 250 cm | 6 | |
| /300 | 250 - 300 cm | 7 | |
| /350 | 300 - 350 cm | 8 | |
| /400 | 350 - 400 cm | 9 | |
| /450 | 400 - 450 cm | 10 | |
| /500 | 450 - 500 cm | 11 | |
| /550 | 500 - 550 cm | 12 | |
| /600 | 550 - 600 cm | 13 | |

| 3 oder 4-Lauf | Farbe weiss | |  |
|---------------|--------------|----|---|
| s544/010/100 | 10 - 100 cm | 3 | 1 Stk |
| /150 | 100 - 150 cm | 4 | |
| /200 | 150 - 200 cm | 5 | |
| /250 | 200 - 250 cm | 6 | |
| /300 | 250 - 300 cm | 7 | |
| /350 | 300 - 350 cm | 8 | |
| /400 | 350 - 400 cm | 9 | |
| /450 | 400 - 450 cm | 10 | |
| /500 | 450 - 500 cm | 11 | |
| /550 | 500 - 550 cm | 12 | |
| /600 | 550 - 600 cm | 13 | |

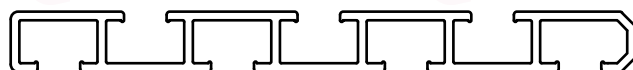

Deckenmontage / Montage plafond

2-Lauf / 2 Voies

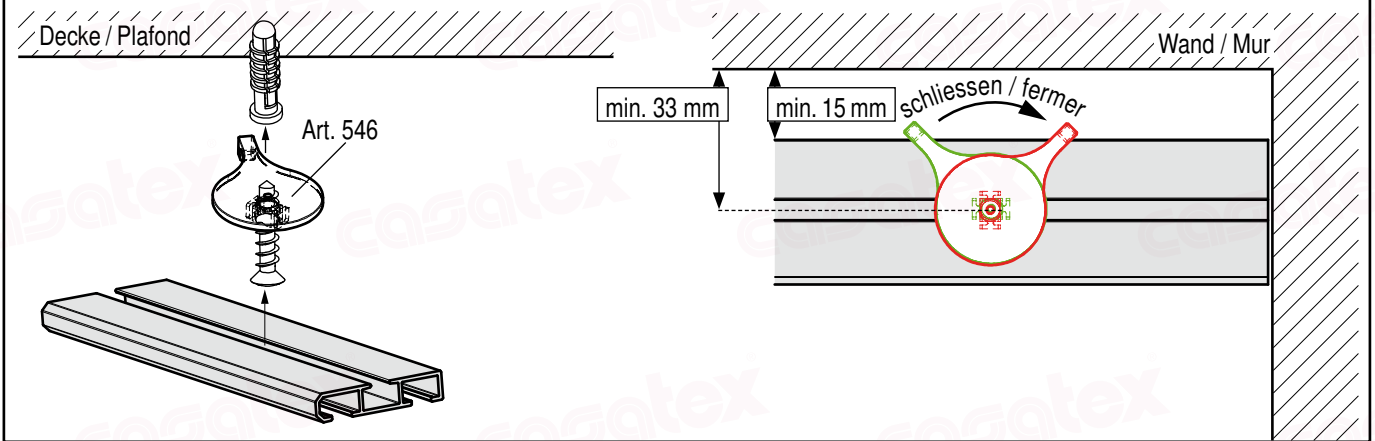

3-Lauf / 3 Voies

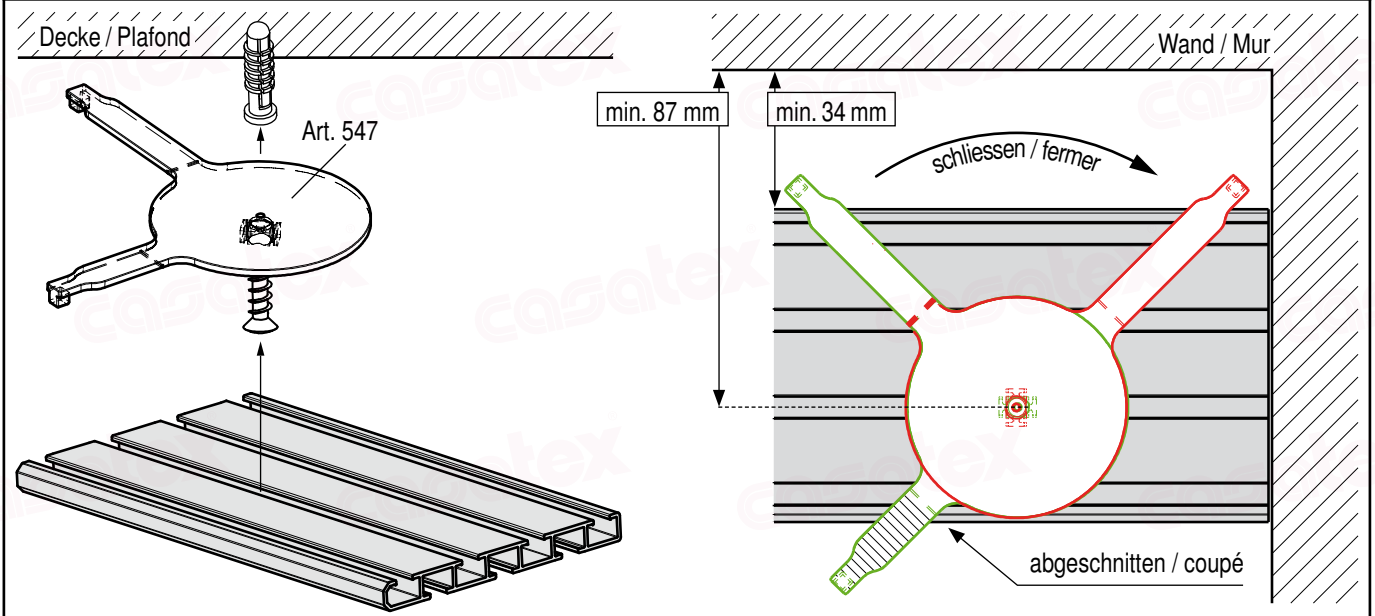

4-Lauf / 4 Voies

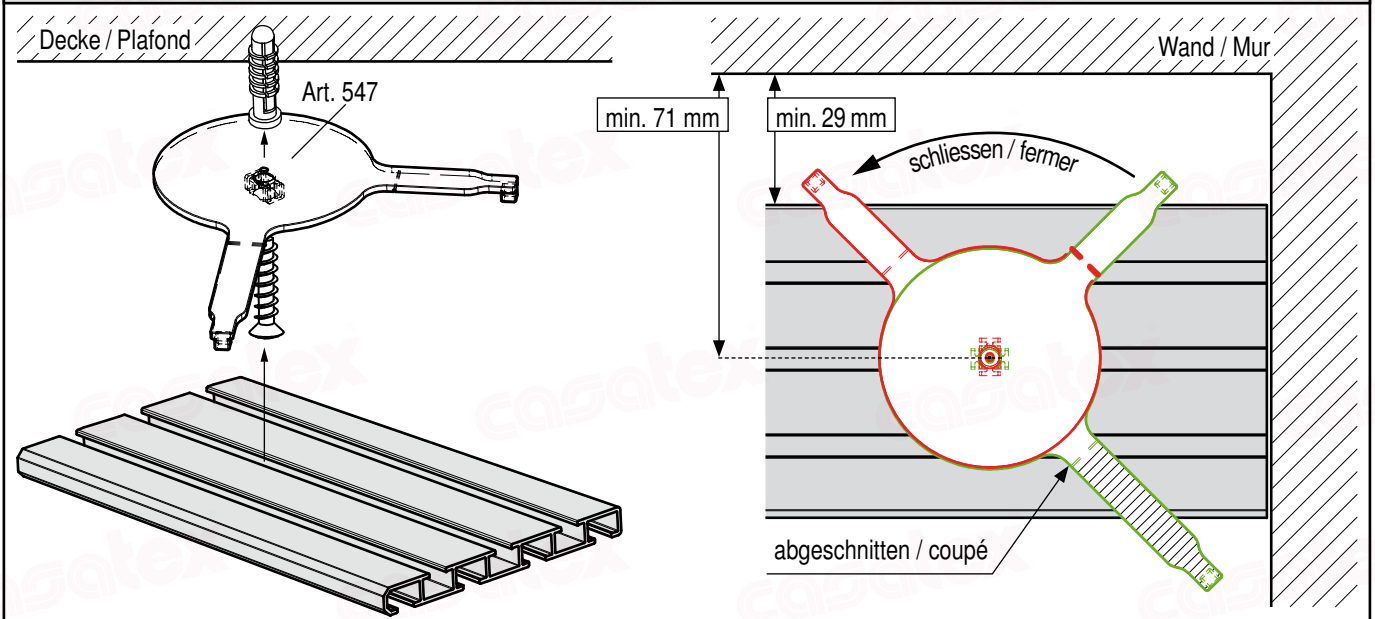

Träger / Support

Wandmontage / Montage mural

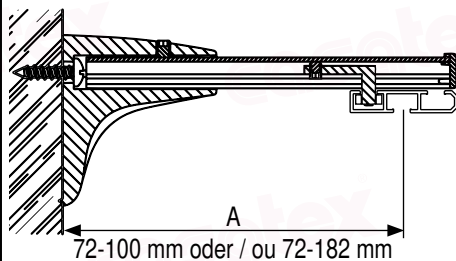
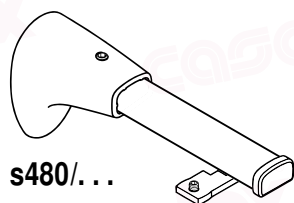

| Profil + Träger/Support | A = Abstand/Ecart |
|---------------------------|-------------------|
| s541 + s480/401 grau/gris | A = 72 - 100 mm |
| + s480/411 weiss/blanc | |
| + s480/491 anthrazit | |
| s541 + s480/402 grau/gris | A = 72 - 182 mm |
| + s480/412 weiss/blanc | |
| + s480/492 anthrazit | |

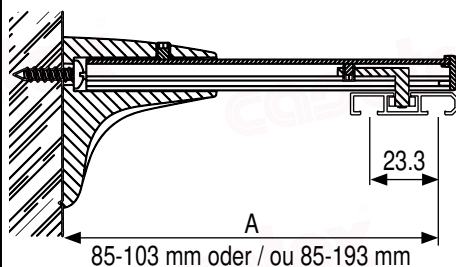

| Profil + Träger/Support | A = Abstand/Ecart |
|---------------------------|-------------------|
| s542 + s480/401 grau/gris | A = 85 - 103 mm |
| + s480/411 weiss/blanc | |
| + s480/491 anthrazit | |
| s542 + s480/402 grau/gris | A = 85 - 193 mm |
| + s480/412 weiss/blanc | |
| + s480/492 anthrazit | |

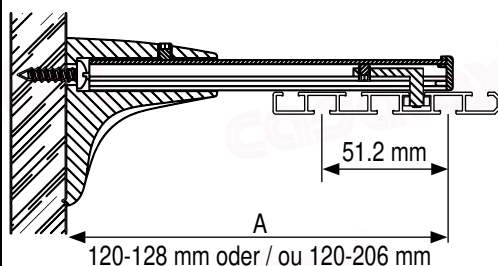

| Profil + Träger/Support | A = Abstand/Ecart |
|---------------------------|-------------------|
| s543 + s480/401 grau/gris | A = 120 - 128 mm |
| + s480/411 weiss/blanc | |
| + s480/491 anthrazit | |
| s543 + s480/402 grau/gris | A = 120 - 206 mm |
| + s480/412 weiss/blanc | |
| + s480/492 anthrazit | |

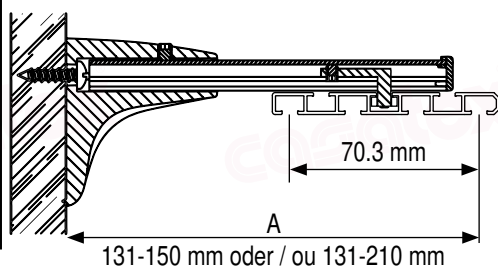

| Profil + Träger/Support | A = Abstand/Ecart |
|---------------------------|-------------------|
| s544 + s480/401 grau/gris | A = 131 - 150 mm |
| + s480/411 weiss/blanc | |
| + s480/491 anthrazit | |
| s544 + s480/402 grau/gris | A = 131 - 210 mm |
| + s480/412 weiss/blanc | |
| + s480/492 anthrazit | |

Réf. Support pour profil 542 + 544

s480/401 x = 80-120 mm gris
/411 x = 80-120 mm blanc
/491 x = 80-120 mm anthrazit

s480/402 x = 120-200 mm gris
/412 x = 120-200 mm blanc
/492 x = 120-200 mm anthrazit

1 pce

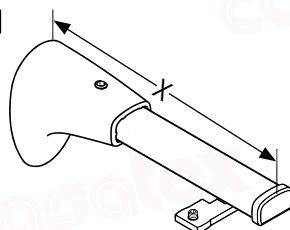

1 pce

Art. Nr. Träger zu Profil 542+544

s480/401 x = 80-120 mm grau 1 Stk
/411 x = 80-120 mm weiss
/491 x = 80-120 mm anthrazit

s480/402 x = 120-200 mm grau 1 Stk
/412 x = 120-200 mm weiss
/492 x = 120-200 mm anthrazit

grau / gris

weiss / blanc

anthrazit

Chariot panneaux pour rail multi-voies 540

Description:

Profil en aluminium 29.5 x 10.5 mm, longueur 6 m avec velcro enroulée (part champignon)

Couleurs : Réf. 530 alu anodisé naturel
Réf. 531 alu laqué blanc
Réf. 532 alu anodisé col. inox

Utilisation : Chariot de parois japonaise assorti à rofil multiple voies no. 540

Commande : Manuelle

Montage : Mise en profil multi-voies par clic

| Réf. | Longueurs originales | | |
|----------------|--------------------------|----------|---|
| 530/600 | Profil chariot, alu-gris | 10 x 6 m |  |
| 531/600 | Profil chariot, blanc | 10 x 6 m | |
| 532/600 | Profil chariot, col.inox | 10 x 6 m | |

| | | | |
|------------|--|-------|-----------|
| 536 | Glisseur clicable pour rainure 5.5-6.7 | 1 x 1 | Box à 100 |
|------------|--|-------|-----------|

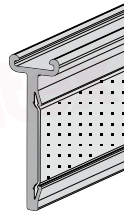

Paneelwagen zu Profil 540

Beschreibung:

Profil aus Aluminium 29.5 x 10.5 mm, Länge 6 m mit eingewalztem Klettverschluss (Pilz-Teil)

Farben : Art. 530 Alu farblos eloxiert
Art. 531 Alu weiss lackiert
Art. 532 Alu inoxfarben eloxiert

Einsatz : Paneelwagen für Flächenvorhänge.
Passend zu MIDI Mehrlaufprofil 540.

Bedienung : Manuell

Montage : Einklickbar in Mehrlaufprofil 540

| Art. Nr. | Originallängen | | |
|----------------|--------------------|----------|---|
| 530/600 | Paneelwagen, alu | 10 x 6 m |  |
| 531/600 | Paneelwagen, weiss | 10 x 6 m | |
| 532/600 | Paneelwagen, inox | 10 x 6 m | |

| | | | |
|------------|--------------------------------------|-------|-----------|
| 536 | Steck-Gleiter für Öffnung 5.5-6.7 mm | 1 x 1 | Box à 100 |
|------------|--------------------------------------|-------|-----------|

Garniture chariot de panneaux

Coupé à longueur:

1 x Découpage
3 x Glisseurs (4 x plus de 1 m) sans velcro partie doux

| Réf. | alu anodisé naturel | |
|-----------------|---------------------|-------|
| s530/050 | 10 - 50 cm | 1 pce |
| /060 | 50 - 60 cm | |
| /075 | 60 - 75 cm | |
| /100 | 75 - 100 cm | |
| /150 | 100 - 150 cm | |
| /190 | 150 - 190 cm | |
| /300 | 190 - 300 cm | |

| Réf. | laqué blanc | |
|-----------------|--------------|-------|
| s531/050 | 10 - 50 cm | 1 pce |
| /060 | 50 - 60 cm | |
| /075 | 60 - 75 cm | |
| /100 | 75 - 100 cm | |
| /150 | 100 - 150 cm | |
| /190 | 150 - 190 cm | |
| /300 | 190 - 300 cm | |

| Réf. | alu anodisé col. inox | |
|-----------------|-----------------------|-------|
| s532/050 | 10 - 50 cm | 1 pce |
| /060 | 50 - 60 cm | |
| /075 | 60 - 75 cm | |
| /100 | 75 - 100 cm | |
| /150 | 100 - 150 cm | |
| /190 | 150 - 190 cm | |
| /300 | 190 - 300 cm | |

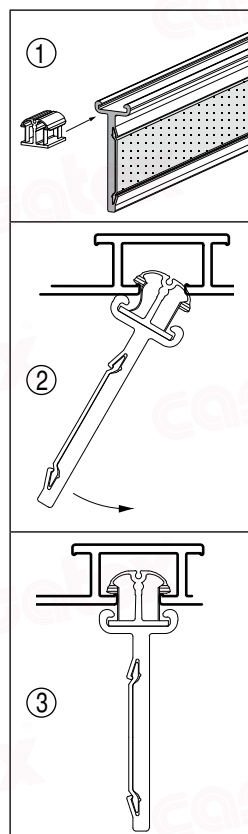
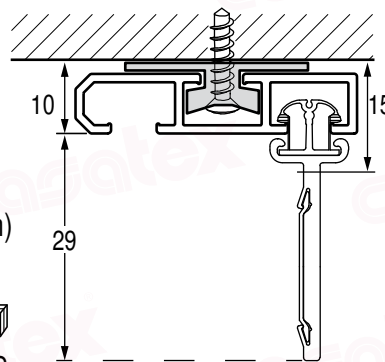

Garnitur Paneelwagen

Zuschnitt auf Mass:

1 x Zuschnitt Paneelwagen
3 x Gleiter (4 x ab 100 cm) ohne Flausch-Teil Nr. 66001

| Art. Nr. | Farbe alu eloxiert | |
|-----------------|--------------------|-------|
| s530/050 | 10 - 50 cm | 1 Stk |
| /060 | 50 - 60 cm | |
| /075 | 60 - 75 cm | |
| /100 | 75 - 100 cm | |
| /150 | 100 - 150 cm | |
| /190 | 150 - 190 cm | |
| /300 | 190 - 300 cm | |

| Art. Nr. | Farbe weiss lackiert | |
|-----------------|----------------------|-------|
| s531/050 | 10 - 50 cm | 1 Stk |
| /060 | 50 - 60 cm | |
| /075 | 60 - 75 cm | |
| /100 | 75 - 100 cm | |
| /150 | 100 - 150 cm | |
| /190 | 150 - 190 cm | |
| /300 | 190 - 300 cm | |

| Art. Nr. | Farbe inox eloxiert | |
|-----------------|---------------------|-------|
| s532/050 | 10 - 50 cm | 1 Stk |
| /060 | 50 - 60 cm | |
| /075 | 60 - 75 cm | |
| /100 | 75 - 100 cm | |
| /150 | 100 - 150 cm | |
| /190 | 150 - 190 cm | |
| /300 | 190 - 300 cm | |



© 2002-2019 Casatex GmbH



Système de parois japonaises Hinno

Flächenvorhangsystem Hinno

Réf. Profil de chariot HF1
pour ourlet
931/300 cm **Longueurs originales** 10 x 3 m
 Alu anodisé naturel
 17 x 2 mm

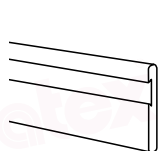

Art. Nr. Aufhängestab HF1
für Hohlraum mit Fixierstich
931/300 cm **Originallängen** 10 x 3 m
 Alu eloxiert natur
 17 x 2 mm

Coupé à longueur:

1 x Profil de chariot HF1 réf. 931
 2 x Crochets HF5 réf. 935
 sans glisseurs, non assemblé
s931/050 jusqu'à 50 cm 1 x 1 pce
/060 jusqu'à 60 cm
/075 jusqu'à 75 cm°
 ° Ne pas recommandé plus
 longue que environ 60 cm

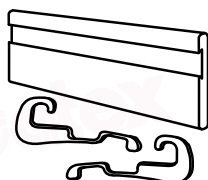

Zuschnitt auf Mass:

1 x Zuschnitt HF1 Art. 931
 2 x Stechkhaken HF5 Art. 935
 ohne Gleiter, unmontiert
s931/050 kleiner als 50 cm 1 x 1 Stk
/060 kleiner als 60 cm
/075 kleiner als 75 cm°
 ° Über ca. 60 cm nur
 bedingt empfehlenswert

Dans sachet libre-service

1 x Profil de chariot HF1 réf. 931
 2 x Crochets HF5 réf. 935
 1 x Mode d'emploi
 sans glisseurs, non assemblé
931/050/sb1 coupé sur 50 cm 10 x 
/060/sb1 coupé sur 60 cm



Im Selbstbedienungs-Beutel

1 x Zuschnitt HF1 Art. 931
 2 x Stechkhaken HF5 Art. 935
 1 x Anleitung
 ohne Gleiter, unmontiert
931/050/sb1 Fixmass 50 cm 20 x 
/060/sb1 Fixmass 60 cm

935 Crochet p.chariot HF5 1 x 20 pcs
 en acier inox



935 Stechkhaken HF5 1 x 20 Stk
 Stahl inox

937 Crochet p. chaîne HF7 1 x 20 pcs
 en plastic, blanc



937 Mitnehmerhaken HF7 1 x 20 Stk
 Kunststoff weiss

938 Gland / raccord HF10 1 x 20 pcs
 en plastic, blanc

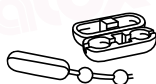

938 Endquaste und
 Verbinder HF10 1 x 20 Stk

939 Chaîne à boules HF9 1 x 1 m
 en plastic, blanche 1 x 50 m



939 Kugelkette HF9 1 x 1 m
 Kunststoff, weiss 1 x 50 m

Veillez commander les glisseurs 'Clic assorti séparément s.v.p.

Mode d'emploi voir au registre 10 s.v.p.

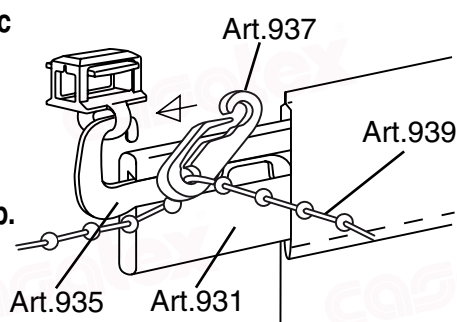

Passende 'Clic-Gleiter bitte separat bestellen.

Arbeitsanleitung siehe Register 10

Système de parois japonaises Hinno

Flächenvorhangsystem Hinno

932

Réf. Profil de chariot HF2
932/330 pour fermeture accrochant
Longueurs originales 10 x 3.3 m
 Alu anodisé naturel
 25 x 4 mm

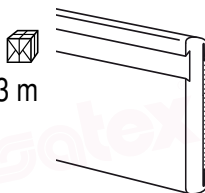

Art. Nr. Aufhängerstab HF2
932/330 für Haftverschluss
Originallängen 10 x 3.3 m
 Alu eloxiert natur
 25 x 4 mm



Coupé à longueur:

1 x profil de chariot HF2 réf. 932
 2 x crochets HF5 réf. 935
 sans glisseurs, non assemblé
s932/050 jusqu'à 50 cm 1 x 1 pce
/060 jusqu'à 60 cm
/075 jusqu'à 75 cm
/100 jusqu'à 100 cm°
 ° Ne pas recommandé plus
 longue que environ 75 cm

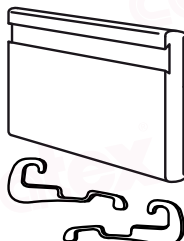

Zuschnitt auf Mass:

1 x Zuschnitt HF2 Art. 932
 2 x Stechkhaken HF5 Art. 935
 ohne Gleiter, unmontiert
s932/050 kleiner als 50 cm 1 x1 Stk
/060 kleiner als 60 cm
/075 kleiner als 75 cm
/100 kleiner als 100 cm°
 ° Über ca. 75 cm nur
 bedingt empfehlenswert

dans **sachet libre-service**
 1 x profil de chariot HF2 réf. 932
 2 x crochets HF5 réf. 935
 1 x mode d'emploi
 sans glisseurs, non assemblé

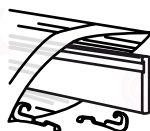

932/050/sb1 coupé sur 50 cm 10 x 
/060/sb1 coupé sur 60 cm
/070/sb1 coupé sur 70 cm

Im **Selbstbedienungs-Beutel**

1 x Zuschnitt HF2 Art. 932
 2 x Stechkhaken HF5 Art. 935
 1 x Anleitung
 ohne Gleiter, unmontiert
932/050/sb1 Fixmass 50 cm 20 x 
/060/sb1 Fixmass 60 cm
/070/sb1 Fixmass 70 cm

935 Crochet p.chariot HF5 1 x 20 pcs
 en acier inox



935 Stechkhaken HF5 1 x 20 Stk
 Stahl inox

937 Crochet p. chaîne HF7 1 x 20 pcs
 en plastic, blanc



937 Mitnehmerhaken HF7 1 x 20 Stk
 Kunststoff, weiss

938 Gland / raccord HF10 1 x 20 pcs
 en plastic, blanc

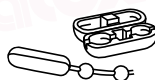

938 Endquaste und
 Verbinder HF10 1 x 20 Stk

939 Chaîne à boules HF9 1 x 1 m
 en plastic, blanche 1 x 50 m



939 Kugelkette HF9 1 x 1 m
 Kunststoff, weiss 1 x 50 m

Veillez commander les glisseurs 'Clic assorti séparément s.v.p.

Sans Velcro partie doux No. 66001/020/401

Mode d'emploi voir au registre 10 s.v.p.

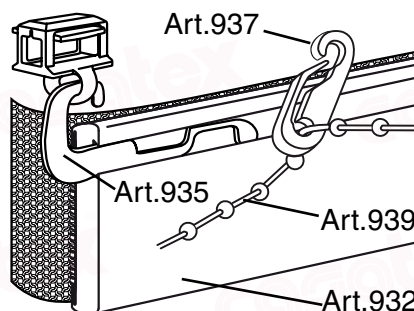

Passende 'Clic-Gleiter bitte separat bestellen.

Ohne Flausch-Teil Nr. 66001/020/401

Arbeitsanleitung siehe Register 10



© 2002-2019 Casatex GmbH

Technique élégante disponible aux couleurs laquée blanc ou inox brossé.

- Profil à 2, 3, 4, 5, ou 6 voies et petite profondeur de montage.
- Largeur du système jusqu'à 640 cm sans joint.
- Chariots avec capuchons et rouleurs extrêmement silencieux.
- Supports plafond pour un montage très facile et solide.
- Support mural bien galbé disponible optionnel.
- Approprié également à voilages avec glisseurs MINI (4 mm).

Elegante Technik in den Farben weiss lackiert oder inox gebürstet.

- Geringe Einbautiefe mit 2, 3, 4, 5 oder 6 Läufen.
- Anlagenbreite bis 640 cm ohne Stoss.
- geräuscharme Laufwagen mit Endkappen.
- Inklusive Spanner für einfachste Deckenmontage.
- Formschöne Wandträger optional erhältlich.
- Auch für Gardinen mit MINI-Gleiter (4 mm) geeignet.

| Übersicht Flächenvorhangtechnik S550 / Tableau synoptique système parois japonaise S550 | | | | |
|---|--|----------------------------------|--|--------------|
| Modell | | Vorhangpaket / paquet de rideaux | Wagen / chariots | Seite / Page |
| Modell S 550 | | ohne / sans | Ohne Wagen, nur Mehrlaufschiene / Sans chariot, juste profil à plusieurs voies | 6.2.20 |
| | | 1-seitig / 1 partie | Wagen frei verschiebbar / Chariots indépendents | 6.2.22 |
| | | | Wagen verbunden (verkettet) / Chariots reliés | 6.2.23 |
| | | 2-seitig / 2 parties | Wagen frei verschiebbar / Chariots indépendents | 6.2.24 |
| | | | Wagen verbunden (verkettet) / Chariots reliés | 6.2.25 |

Ce profil est prévue pour un montage au plafond avec des brides uniques, spécialement développées avec une agrafe excentrique, cachée complètement sous le rail. Les brides sont fermées par un clé hexagonal. Un minimum de 12 mm est nécessaire entre le mur et le rail afin de fermer les brides.

Le montage mural est aussi possible à l'aide des supports.

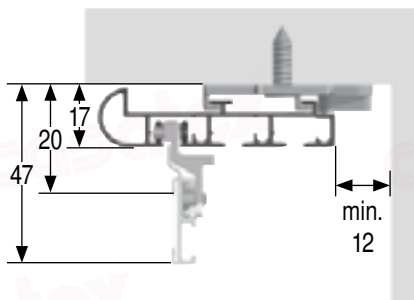

Dieses Mehrlaufprofil wird mit Spannriegeln zur Deckenmontage geliefert. Mit einem Imbusschlüssel schliesst man die Spannriegel, welche gänzlich vom Profil verdeckt werden. Ein Mindestabstand von 12 mm zwischen Wand und Profil ist erforderlich. Für die Wandmontage lassen sich die Spannriegel an Trägern befestigen.

Änderungen und branchenübliche Abweichungen vorbehalten. Sous réserve de modifications et variations usuelles.

Pièces détachées parois japonaises 550

Description:

Profil multiple voies en aluminium, longueur 6.4 m et profil de chariot, velcro enroulée (part champignon)

Rainure : Mini 4 mm

Couleurs : 010 laqué blanc
091 anodisé inox brossé

Utilisation : Système de parois japonaises
rofil multiple voies Mini

Commande : Manuelle ou commande à corde

Montage : Sur plafond à l'aide des brides ou
avec support mural (supplémentaire)
écartement brides/supports ≈ 40 cm

Courbage : Non

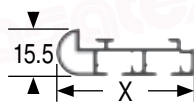

Einzelteile Flächensystem 550

Beschreibung:

Mehrlaufprofil aus Aluminium, Länge 6.4 m und Laufwagenprofil Klettverschluss eingewalzt (Pilz-Teil)

Innenlauf : Mini 4 mm

Farben : 010 weiss lackiert
091 inox gebürstet

Einsatz : Flächenvorhangsystem
Mehrlaufschiene Mini

Bedienung : Manuell oder Schnurzug

Montage : Für Decken aller Art mit Spannriegel
Mit Wandträger (zusätzlich)
im Abstand von ≈ 40 cm

Biegen : Nein

Réf. Longueurs originales
551/010 Profil de chariot 551
/091 laqué blanc
anodisé inox brossé

10 x 6 m

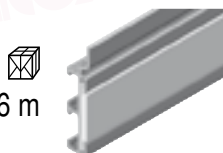

Art. Nr.
551/010
/091

Originallängen
551/010 Laufwagenprofil 551
/091 weiss lackiert
inox gebürstet

10 x 6 m

552/010 Profil 552, 2 voies
/091 laqué blanc
anodisé inox brossé

5 x 6.4 m

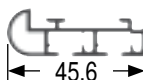

552/010
/091

552/010 Profil 552, 2-Lauf
/091 weiss lackiert
inox gebürstet

5 x 6.4 m

553/010 Profil 553, 3 voies
/091 laqué blanc
anodisé inox brossé

5 x 6.4 m

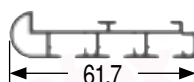

553/010
/091

553/010 Profil 553, 3-Lauf
/091 weiss lackiert
inox gebürstet

5 x 6.4 m

554/010 Profil 554, 4 voies
/091 laqué blanc
anodisé inox brossé

5 x 6.4 m



554/010
/091

554/010 Profil 554, 4-Lauf
/091 weiss lackiert
inox gebürstet

5 x 6.4 m

555/010 Profil 555, 5 voies
/091 laqué blanc
anodisé inox brossé

5 x 6.4 m

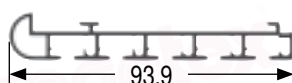

555/010
/091

555/010 Profil 555, 5-Lauf
/091 weiss lackiert
inox gebürstet

5 x 6.4 m

556/010 Profil 556, 6 voies
/091 laqué blanc
anodisé inox brossé

5 x 6.4 m



556/010
/091











556/010 Profil 556, 6-Lauf
/091 weiss lackiert
inox gebürstet

5 x 6.4 m

Pièces détachées parois japonaises 550

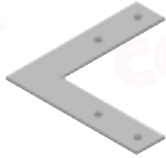
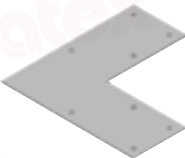
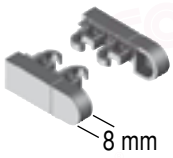
Einzelteile Flächensystem 550

550

| Réf. | Désignation |  | Art. Nr. | Beschreibung |  | |
|-------------------|---|---|---|-------------------|---|-------|
| 2034 | Support plafond pour rails à 2, 3 et 4 voies | 1 pce |  | 2034 | Deckenträger zu Profil mit 2, 3 und 4 Läufen | 1 Stk |
| 2044 | Support plafond pour rails à 5 et 6 voies | 1 pce |  | 2044 | Deckenträger zu Profil mit 5 und 6 Läufen | 1 Stk |
| 4064 | Pièce d'assemblage pour rails à 2, 3 et 4 voies | 1 pce |  | 4064 | Profilverbinder zu Profil mit 2, 3 und 4 Läufen | 1 Stk |
| 4074 | Pièce d'assemblage pour rails à 5 et 6 voies | 1 pce |  | 4074 | Profilverbinder zu Profil mit 5 und 6 Läufen | 1 Stk |
| 4083 | Connecteur d'angle 90° pour rails à 2, 3 et 4 voies | 1 pce |  | 4083 | Eckverbinder 90° zu Profil mit 2, 3 und 4 Läufen | 1 Stk |
| 4084 | Connecteur d'angle 90° pour rails à 5 et 6 voies | 1 pce |  | 4084 | Eckverbinder 90° zu Profil mit 5 und 6 Läufen | 1 Stk |
| 45012/010 /091 | Capuchon à 2 voies blanc Capuchon à 2 voies inox | 1 set |  8 mm | 45012/010 /091 | Endkappe 2-Lauf weiss Enddeckel 2-Lauf inox | 1 Set |
| 45013/010 /091 | Capuchon à 3 voies blanc Capuchon à 3 voies inox | 1 set |  | 45013/010 /091 | Endkappe 3-Lauf weiss Enddeckel 3-Lauf inox | 1 Set |
| 45014/010 /091 | Capuchon à 4 voies blanc Capuchon à 4 voies inox | 1 set |  | 45014/010 /091 | Endkappe 4-Lauf weiss Enddeckel 4-Lauf inox | 1 Set |
| 45015/010 /091 | Capuchon à 5 voies blanc Capuchon à 5 voies inox | 1 set |  | 45015/010 /091 | Endkappe 5-Lauf weiss Enddeckel 5-Lauf inox | 1 Set |
| 45016/010 /091 | Capuchon à 6 voies blanc Capuchon à 6 voies inox | 1 set |  | 45016/010 /091 | Endkappe 6-Lauf weiss Enddeckel 6-Lauf inox | 1 Set |

Pièces détachées parois japonaises 550

Réf. Désignation

Einzelteile Flächensystem 550

Art. Nr. Beschreibung

4113/000 Cordon de tirage Ø 3 mm, gris
/010 Cordon de tirage Ø 3 mm, blanc



4113/000 Zugschnur Ø 3 mm, grau
/010 Zugschnur Ø 3 mm, weiss

4414/000 Connecteur pour corde, gris
/010 Connecteur pour corde, blanc



4414/000 Zugschnurverbinder, grau
/010 Zugschnurverbinder, weiss

4415/000 Rouleur sans conducteur, gris
/010 Rouleur sans conducteur, blanc



4415/000 Roller ohne Mitnehmer, grau
/010 Roller ohne Mitnehmer, weiss

4416R/000 Rouleur avec conducteur droite, gris
/010 Rouleur av. conducteur droite, blanc



4416R/000 Roller mit Mitnehmer rechts, grau
/010 Roller mit Mitnehmer rechts, weiss

4416L/000 Rouleur av. conducteur gauche, gris
/010 Rouleur av. conducteur gauche, blanc



4416L/000 Roller mit Mitnehmer links, grau
/010 Roller mit Mitnehmer links, weiss

4417/000 Arrêt immergé, gris
/010 Arrêt immergé, blanc



4417/000 Feststeller im Laufkanal, grau
/010 Feststeller im Laufkanal, weiss

4418L/010 Capuchon T gauche, blanc
/091 Capuchon T gauche, col. inox



4418L/010 Laufwagenkappe T links, weiss
/091 Laufwagenkappe T links, col. inox

4418R/010 Capuchon T droite, blanc
/091 Capuchon T droite, col. inox



4418R/010 Laufwagenkappe T rechts, weiss
/091 Laufwagenkappe T rechts, col. inox

4419L/010 Capuchon I gauche, blanc
/091 Capuchon I gauche, col. inox



4419L/010 Laufwagenkappe I links, weiss
/091 Laufwagenkappe I links, col. inox

4419R/010 Capuchon I droite, blanc
/091 Capuchon I droite, col. inox



4419R/010 Laufwagenkappe I rechts, weiss
/091 Laufwagenkappe I rechts, col. inox

4424/000 Œillet pour lance-rideau, gris
/010 Œillet pour lance-rideau, blanc



4424/000 Wagenöse f. Schleuderstab, grau
/010 Wagenöse f. Schleuderstab, weiss

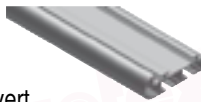

552

offen / ouvert

geschlossen / fermé

| | | |
|-----|--|--|
| 2 A | | |
| 2 B | | |
| 2 C | | |
| 2 D | | |
| 2 E | | |
| 2 F | | |
| 2 G | | |
| 2 H | | |

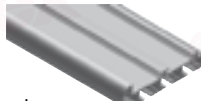

553

offen / ouvert

geschlossen / fermé

| | | |
|------|--|--|
| 3 A | | |
| 3 B° | | |
| 3 C | | |
| 3 D° | | |
| 3 E | | |
| 3 F | | |

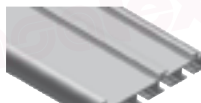

554

offen / ouvert

geschlossen / fermé

| | | |
|------|--|--|
| 4 A | | |
| 4 B° | | |
| 4 C | | |
| 4 D° | | |
| 4 E | | |
| 4 F | | |

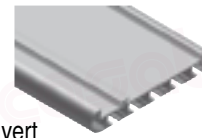

555

offen / ouvert

geschlossen / fermé

| | | |
|------|--|--|
| 5 A | | |
| 5 B° | | |
| 5 C | | |
| 5 D° | | |
| 5 E | | |
| 5 F | | |

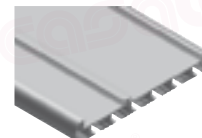

556

offen / ouvert

geschlossen / fermé

| | | |
|-----|--|--|
| 6 A | | |
| 6 B | | |
| 6 C | | |
| 6 D | | |

° Schnurbedient nicht möglich / Commande à corde pas possible

Garniture profil multiple voies s550

Description:

Profil à multiple voies. Rainure avec 4 mm d'ouverture.
Prévue pour parois japonaise ou rideaux de tirage à la main.
Pour tissus légers ou de poids moyen.

Suivez les flèches. **Décidez au point rouge** et vous trouverez l'exécution juste:

Garnitur Mehrlaufschiene s550

Beschreibung:

Profil mit mehreren Läufen mit 4 mm Öffnung
Für Flächenvorhänge oder Gardinen aus leichten bis mittelschweren Stoffen.

Folgen Sie den Pfeilen und **entscheiden Sie beim roten Punkt** um die richtige Ausführung zu finden:

Modell s550

Anzahl Läufe / Nombre des voies

2-lauf / Voies
Nr. 552

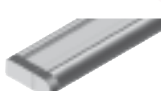

Farbe / Colorit

weiss / blanc
↓
000

anodisé / inox
↓
001

3-lauf / Voies
Nr. 553

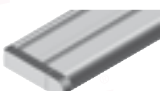

Farbe / Colorit

weiss / blanc
↓
002

anodisé / inox
↓
003

4-lauf / Voies
Nr. 554

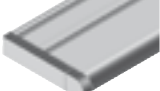

Farbe / Colorit

weiss / blanc
↓
004

anodisé / inox
↓
005

5-lauf / Voies
Nr. 555

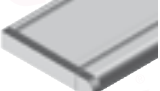

Farbe / Colorit

weiss / blanc
↓
006

anodisé / inox
↓
007

6-lauf / Voies
Nr. 556



Farbe / Colorit

weiss / blanc
↓
008

anodisé / inox
↓
009

| Ausführung / Exécution → | 000 | | 001 | | 002 | | 003 | | 004 | | 005 | | 006 | | 007 | | 008 | | 009 | |
|----------------------------------|-------------------------------------|----|-----|----|-----|----|-----|----|-----|----|-----|----|-----|----|-----|----|-----|----|-----|----|
| | Anzahl Träger / Nombre des supports | | | | | | | | | | | | | | | | | | | |
| Systembreite° / Largeur système° | 60- 100 cm | 3 | 3 | 3 | 3 | 3 | 3 | 3 | 3 | 3 | 3 | 3 | 3 | 3 | 3 | 3 | 3 | 3 | 3 | 3 |
| | 100- 140 cm | 4 | 4 | 4 | 4 | 4 | 4 | 4 | 4 | 4 | 4 | 4 | 4 | 4 | 4 | 4 | 4 | 4 | 4 | 4 |
| | 140- 180 cm | 5 | 5 | 5 | 5 | 5 | 5 | 5 | 5 | 5 | 5 | 5 | 5 | 5 | 5 | 5 | 5 | 5 | 5 | 5 |
| | 180- 220 cm | 6 | 6 | 6 | 6 | 6 | 6 | 6 | 6 | 6 | 6 | 6 | 6 | 6 | 6 | 6 | 6 | 6 | 6 | 6 |
| | 220- 260 cm | 7 | 7 | 7 | 7 | 7 | 7 | 7 | 7 | 7 | 7 | 7 | 7 | 7 | 7 | 7 | 7 | 7 | 7 | 7 |
| | 260- 300 cm | 7 | 7 | 7 | 7 | 7 | 7 | 7 | 7 | 7 | 7 | 7 | 7 | 7 | 7 | 7 | 7 | 7 | 7 | 7 |
| | 300- 340 cm | 8 | 8 | 8 | 8 | 8 | 8 | 8 | 8 | 8 | 8 | 8 | 8 | 8 | 8 | 8 | 8 | 8 | 8 | 8 |
| | 340- 380 cm | 9 | 9 | 9 | 9 | 9 | 9 | 9 | 9 | 9 | 9 | 9 | 9 | 9 | 9 | 9 | 9 | 9 | 9 | 9 |
| | 380- 420 cm | 10 | 10 | 10 | 10 | 10 | 10 | 10 | 10 | 10 | 10 | 10 | 10 | 10 | 10 | 10 | 10 | 10 | 10 | 10 |
| | 420- 460 cm | 11 | 11 | 11 | 11 | 11 | 11 | 11 | 11 | 11 | 11 | 11 | 11 | 11 | 11 | 11 | 11 | 11 | 11 | 11 |
| | 460- 500 cm | 11 | 11 | 11 | 11 | 11 | 11 | 11 | 11 | 11 | 11 | 11 | 11 | 11 | 11 | 11 | 11 | 11 | 11 | 11 |
| | 500- 540 cm | 12 | 12 | 12 | 12 | 12 | 12 | 12 | 12 | 12 | 12 | 12 | 12 | 12 | 12 | 12 | 12 | 12 | 12 | 12 |
| | 540- 580 cm | 13 | 13 | 13 | 13 | 13 | 13 | 13 | 13 | 13 | 13 | 13 | 13 | 13 | 13 | 13 | 13 | 13 | 13 | 13 |
| | 580- 620 cm | 14 | 14 | 14 | 14 | 14 | 14 | 14 | 14 | 14 | 14 | 14 | 14 | 14 | 14 | 14 | 14 | 14 | 14 | 14 |

° Masse inklusive Enddeckel. Mehrlaufprofile ohne Wagen sind nur ohne Schurzug erhältlich.
° Largeur finie du système y compris les capuchons. Les profils à plusieurs voies sans chariots sont sans commande à corde.

Contenu: Profil selon numéro d'exécution. Nombre de supports selon tableau, y compris des capuchons.

Options: supports-équerres

Indications de commande:

Modèle, exécution, largeur, quantité

Inhalt: Profil gemäss Ausführungsnummer. Anzahl Deckenträger gemäss Tabelle. Inklusive Enddeckel.

Option: Winkelträger

Bestellangaben:

Modell, Ausführung, Breite, Anzahl

Chariots assorti à profil multiple voies s550

Description:

chariots indépendants laqué blanc ou anodisé coloris inox sans velcro doux, sans profil d'alourdissement

Contenu:

- 1 x Chariot coupé à longueur
- 2 x Capuchons pour chariot
- quantité de rouleurs selon tableau

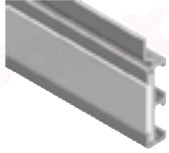

Modell s550

| | | | |
|---|-------------|---|--------------|
| | | Farbe / Colorit | |
| | | weiss / blanc | anodisé inox |
| | | 010 | 011 |
| Ausführung / Exécution | | | |
| Breite° / Largeur° | 40- 60 cm | 2 | 2 |
| | 60- 100 cm | 3 | 3 |
| | 100- 150 cm | 4 | 4 |
| | 150- 200 cm | 5 | 5 |
| ° Masse inklusive Enddeckel / ° Largeur du chariot y compris capuchons | | Anzahl Rollen / Quantité de rouleurs | |

Indications de commande:

Modèle, exécution, largeur, quantité

Bestellangaben:

Modell, Ausführung, Breite, Anzahl



Berechnung der Wagenbreite je nach Überlappung der Paneelen:

$$\frac{\text{Systembreite}}{\text{Anzahl Paneelen}} + \frac{(\text{Anzahl Paneelen} - 1) \times \text{gewünschte Überlappung pro Paneele}}{\text{Anzahl Paneelen}} = \text{Paneelbreite}$$

Formule pour largeur des chariots selon chevauchement des panneaux:

$$\frac{\text{Largeur du système}}{\text{Nombre de chariots}} + \frac{(\text{Nombre de chariot} - 1) \times \text{chevauchement désiré par panneaux}}{\text{Nombre de chariots}} = \text{Largeur par chariot}$$

Beispiel / Exemple

$$\frac{245 \text{ cm}}{4} + \frac{(4 - 1) \times 3}{4} = 63.5 \text{ cm}$$

Garniture de système parois japonaises s550

Description: Voir à la page 6.2.15

Suivez les flèches. **Décidez au point rouge** et vous trouverez l'exécution juste:

Garnitur Flächenvorhangsystem s550

Beschreibung: Siehe Seite 6.2.15

Folgen Sie den Pfeilen und **entscheiden Sie beim roten Punkt** um die richtige Ausführung zu finden:

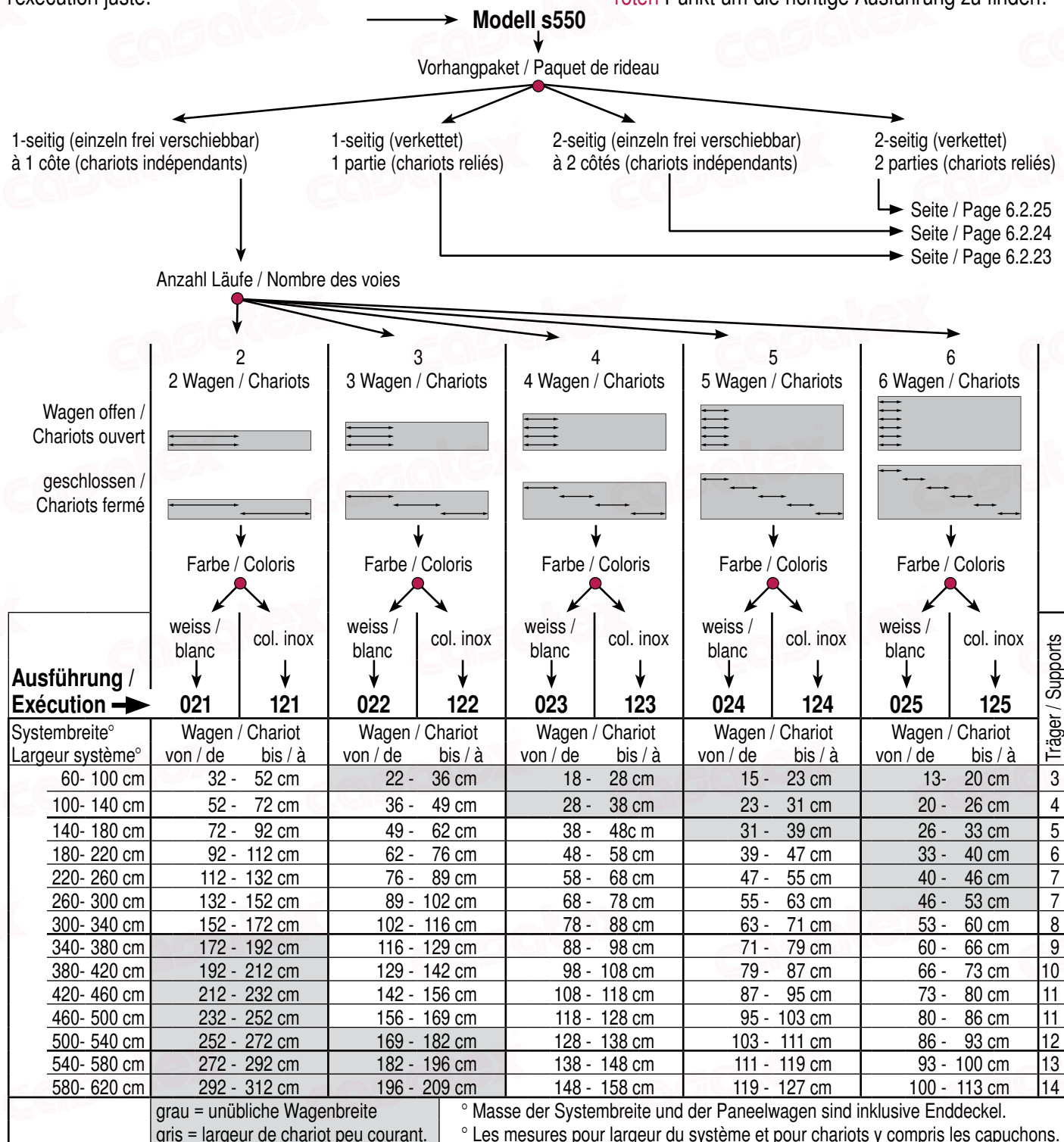

Description: Voir à la page 6.2.15

Beschreibung: Siehe Seite 6.2.15

Suivez les flèches. **Décidez au point rouge** et vous trouverez l'exécution juste:

Folgen Sie den Pfeilen und **entscheiden Sie beim roten Punkt** um die richtige Ausführung zu finden:

Modell s550

Vorhangpaket / Paquet de rideau

1-seitig (einzeln frei verschiebbar)
à 1 côté (chariots indépendants)

Seite / Page 6.2.22

1-seitig (verkettet)
1 partie (chariots reliés)

2-seitig (einzeln frei verschiebbar)
à 2 côtés (chariots indépendants)

2-seitig (verkettet)
2 parties (chariots reliés)

Seite / Page 6.2.25
Seite / Page 6.2.24

Anzahl Läufe / Nombre des voies

| | 2 | | 3 | | 4 | | 5 | | 6 | | | | | | | | | | | | |
|-----------------------------------|--|------------|-------------------------------------|------------|---|------------|-------------------------------------|------------|-------------------------------------|------------|-------------------------------------|------------|-------------------------------------|------------|-------------------------------------|------------|-------------------------------------|------------|-------------------------------------|------------|-------------------|
| | 2 Wagen / Chariots | | 3 Wagen / Chariots | | 4 Wagen / Chariots | | 5 Wagen / Chariots | | 6 Wagen / Chariots | | | | | | | | | | | | |
| Paket links / Paquet gauche | | | | | | | | | | | | | | | | | | | | | |
| Paket rechts / Paquet droite | | | | | | | | | | | | | | | | | | | | | |
| geschlossen / Chariots fermé | | | | | | | | | | | | | | | | | | | | | |
| | Farbe / Coloris | | Farbe / Coloris | | Farbe / Coloris | | Farbe / Coloris | | Farbe / Coloris | | | | | | | | | | | | |
| | weiss/blanc | | weiss/blanc | | weiss/blanc | | weiss/blanc | | weiss/blanc | | | | | | | | | | | | |
| | col. inox | | col. inox | | col. inox | | col. inox | | col. inox | | | | | | | | | | | | |
| | Paketseite / côté paquet | | Paketseite / côté paquet | | Paketseite / côté paquet | | Paketseite / côté paquet | | Paketseite / côté paquet | | | | | | | | | | | | |
| | links / gauche | | links / gauche | | links / gauche | | links / gauche | | links / gauche | | | | | | | | | | | | |
| | rechts / droite | | rechts / droite | | rechts / droite | | rechts / droite | | rechts / droite | | | | | | | | | | | | |
| Ausführung / Exécution | 030 | 031 | 130 | 131 | 032 | 033 | 132 | 133 | 034 | 035 | 134 | 135 | 036 | 037 | 136 | 137 | 038 | 039 | 138 | 139 | Träger / Supports |
| Systembreite° Largeur système° | Wagen / Chariot von / de bis / à | | Wagen / Chariot von / de bis / à | | Wagen / Chariot von / de bis / à | | Wagen / Chariot von / de bis / à | | Wagen / Chariot von / de bis / à | | Wagen / Chariot von / de bis / à | | Wagen / Chariot von / de bis / à | | Wagen / Chariot von / de bis / à | | Wagen / Chariot von / de bis / à | | Wagen / Chariot von / de bis / à | | |
| 100- 140 cm | 52 - 72 cm | | 36 - 49 cm | | 28 - 38 cm | | 23 - 31 cm | | 20 - 26 cm | | 4 | | | | | | | | | | |
| 140- 180 cm | 72 - 92 cm | | 49 - 62 cm | | 38 - 48 cm | | 31 - 39 cm | | 26 - 33 cm | | 5 | | | | | | | | | | |
| 180- 220 cm | 92 - 112 cm | | 62 - 76 cm | | 48 - 58 cm | | 39 - 47 cm | | 33 - 40 cm | | 6 | | | | | | | | | | |
| 220- 260 cm | 112 - 132 cm | | 76 - 89 cm | | 58 - 68 cm | | 47 - 55 cm | | 40 - 46 cm | | 7 | | | | | | | | | | |
| 260- 300 cm | 132 - 152 cm | | 89 - 102 cm | | 68 - 78 cm | | 55 - 63 cm | | 46 - 53 cm | | 7 | | | | | | | | | | |
| 300- 340 cm | 152 - 172 cm | | 102 - 116 cm | | 78 - 88 cm | | 63 - 71 cm | | 53 - 60 cm | | 8 | | | | | | | | | | |
| 340- 380 cm | 172 - 192 cm | | 116 - 129 cm | | 88 - 98 cm | | 71 - 79 cm | | 60 - 66 cm | | 9 | | | | | | | | | | |
| 380- 420 cm | 192 - 212 cm | | 129 - 142 cm | | 98 - 108 cm | | 79 - 87 cm | | 66 - 73 cm | | 10 | | | | | | | | | | |
| 420- 460 cm | 212 - 232 cm | | 142 - 156 cm | | 108 - 118 cm | | 87 - 95 cm | | 73 - 80 cm | | 11 | | | | | | | | | | |
| 460- 500 cm | 232 - 252 cm | | 156 - 169 cm | | 118 - 128 cm | | 95 - 103 cm | | 80 - 86 cm | | 11 | | | | | | | | | | |
| 500- 540 cm | 252 - 272 cm | | 169 - 182 cm | | 128 - 138 cm | | 103 - 111 cm | | 86 - 93 cm | | 12 | | | | | | | | | | |
| 540- 580 cm | 272 - 292 cm | | 182 - 196 cm | | 138 - 148 cm | | 111 - 119 cm | | 93 - 100 cm | | 13 | | | | | | | | | | |
| 580- 620 cm | 292 - 312 cm | | 196 - 209 cm | | 148 - 158 cm | | 119 - 127 cm | | 100 - 106 cm | | 14 | | | | | | | | | | |
| | grau = unübliche Wagenbreite gris = largeur de chariot peu courant. | | | | ° Masse der Systembreite und der Paneelwagen sind inklusive Enddeckel. ° Les mesures pour largeur du système et pour chariots y compris les capuchons. | | | | | | | | | | | | | | | | |

Contenu: Système prêt à la pose. Couleur, paquet de rideau et nombre des voies selon numéro d'exécution choisi.
 Nombre des supports plafond selon tableau. Chariots avec 3 cm de chevauchement. Profil d'alourdissement (no. 691 blanc 30 x 4 mm) 1 cm plus courte que le chariot. Sans Velcro doux no. 66001, sans lances rideaux, sans l'étoffe.

Inhalt: System montagefertig zusammengebaut. Farbe, Vorhangpaket und Anzahl Läufe gemäss gewählter Ausführung. Anzahl Träger laut Tabelle. Überlappung der Paneelwagen ist standardmässig 3 cm. Saumstab 1 cm kürzer als der Wagen (Nr. 691 weiss 30 x 4 mm). Ohne Flauschband Nr. 66001, ohne Schleuderstab, ohne Stoff.

Options: Commande à corde blanche (s550/010/999) ou gris (s550/091/999). Mentionnez le côté de commande s.v.p.

Option: Schnurzug weiss (s550/010/999) oder Schnurzug grau (s550/091/999). Bitte Bedienseite angeben.

Indications de commande: Modèle, exécution, largeur, quantité

Bestellangaben: Modell, Ausführung, Breite, Anzahl

Garniture de système parois japonaises s550

Description: Voir à la page 6.2.15

Suivez les flèches. **Décidez au point rouge** et vous trouverez l'exécution juste:

Garnitur Flächenvorhangsystem s550

Beschreibung: Siehe Seite 6.2.15

Folgen Sie den Pfeilen und **entscheiden Sie beim roten Punkt** um die richtige Ausführung zu finden:

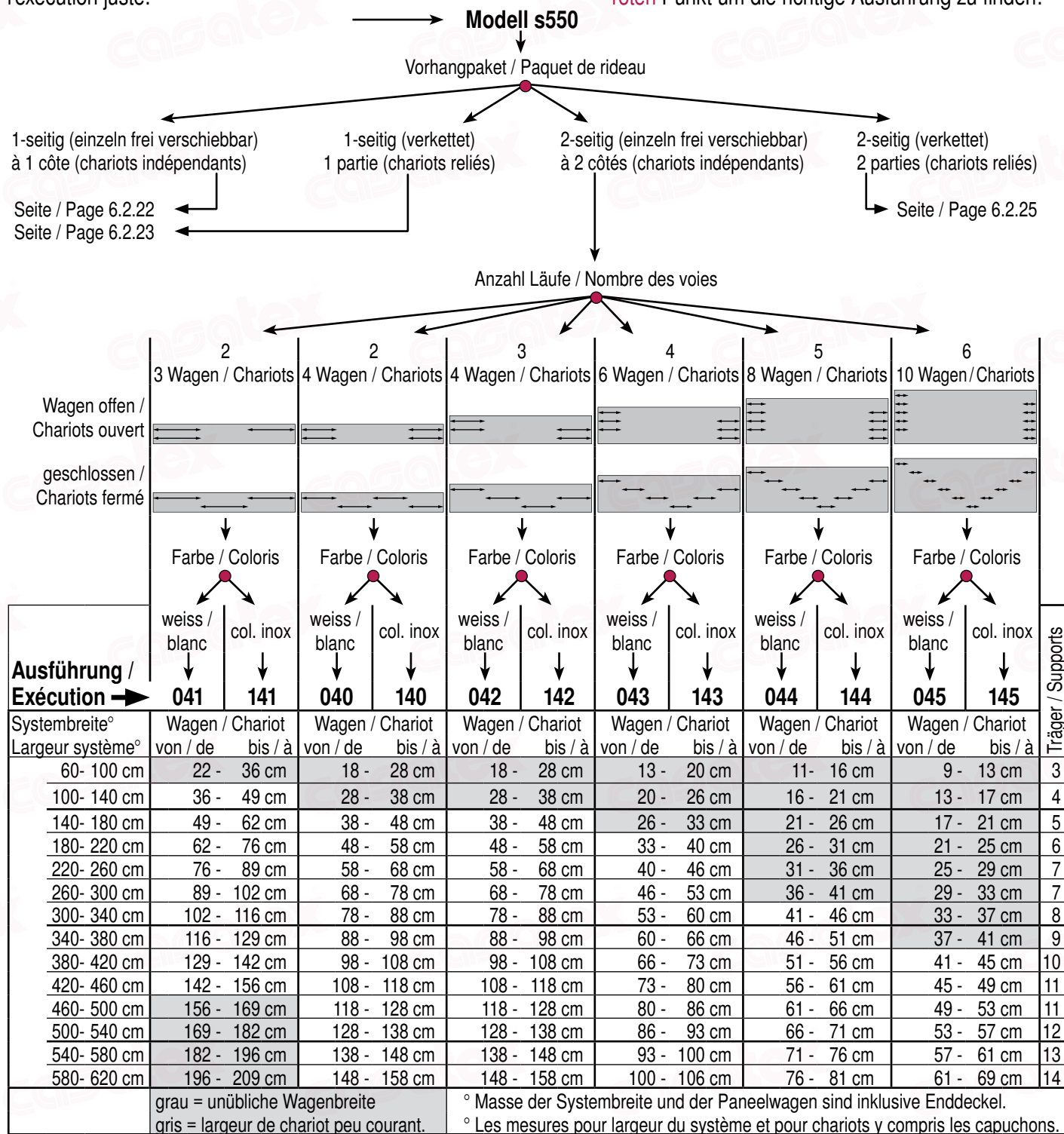

© 2002-2019 Casatex GmbH

Contenu: Système prêt à la pose. Couleur, paquet de rideau et nombre des voies selon numéro d'exécution choisi.
Nombre des supports plafond selon tableau. Chariots avec 3 cm de chevauchement. Profil d'alourdissement (no. 691 blanc 30 x 4 mm) 1 cm plus courte que le chariot. Sans Velcro doux no. 66001, sans lances rideaux, sans l'étoffe.

Options: Commande à corde blanche (s550/010/999) ou gris (s550/091/999). Mentionnez le côté de commande s.v.p.

Indications de commande: Modèle, exécution, largeur, quantité

Inhalt: System montagefertig zusammengebaut. Farbe, Vorhangpaket und Anzahl Läufe gemäss gewählter Ausführung. Anzahl Träger laut Tabelle. Überlappung der Paneelwagen ist standardmässig 3 cm. Saumstab 1 cm kürzer als der Wagen (Nr. 691 weiss 30 x 4 mm). Ohne Flauchband Nr. 66001, ohne Schleuderstab, ohne Stoff.

Option: Schnurzug weiss (s550/010/999) oder Schnurzug grau (s550/091/999). Bitte Bedienseite angeben.

Bestellangaben: Modell, Ausführung, Breite, Anzahl

Garniture de système parois japonaises s550

Description: Voir à la page 6.2.15

Suivez les flèches. **Décidez au point rouge** et vous trouverez l'exécution juste:

Garnitur Flächenvorhangsystem

Beschreibung: Siehe Seite 6.2.15

Folgen Sie den Pfeilen und **entscheiden Sie beim roten Punkt** um die richtige Ausführung zu finden:

550

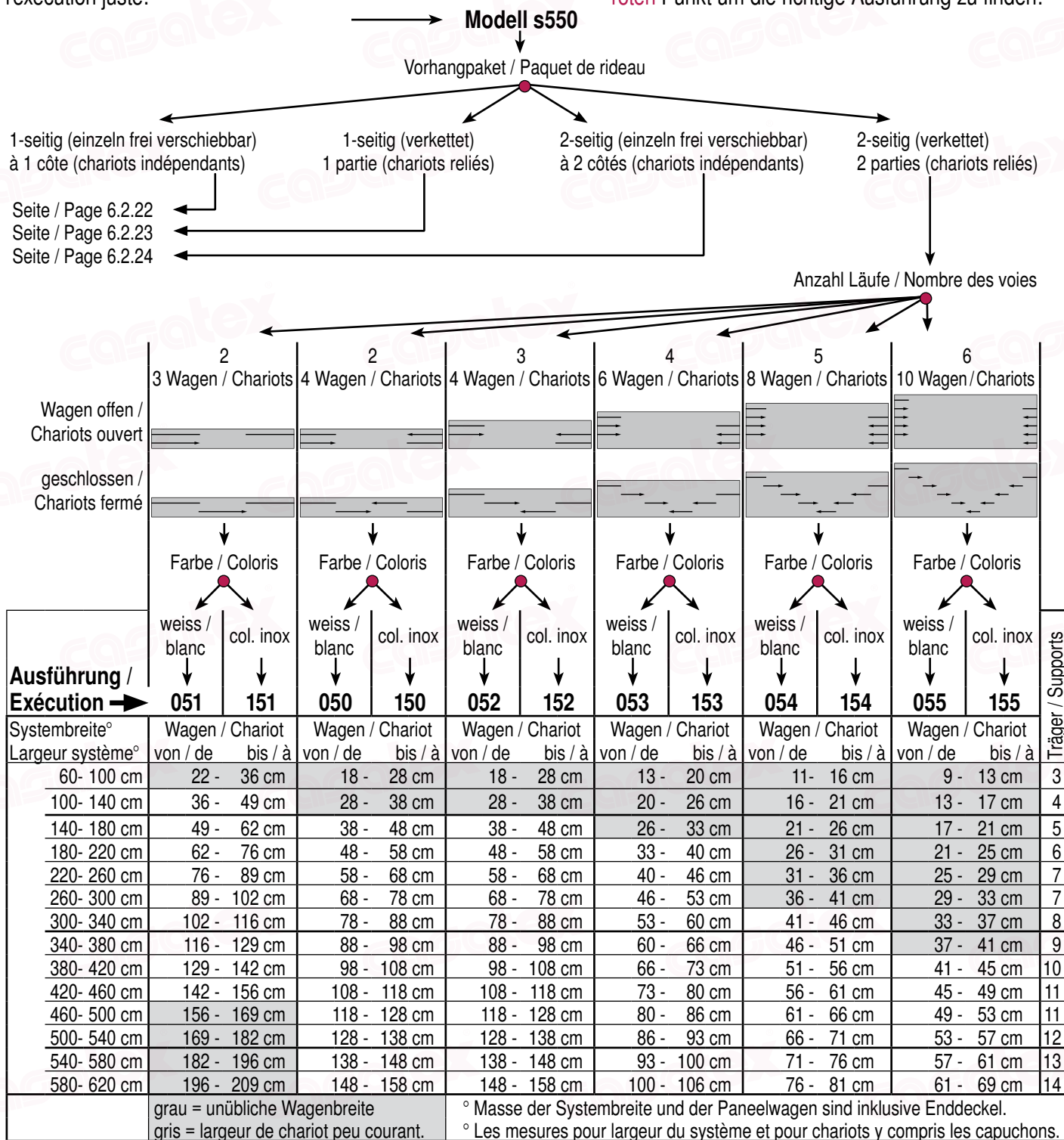

Contenu: Système prêt à la pose. Couleur, paquet de rideau et nombre des voies selon numéro d'exécution choisi.
Nombre des supports plafond selon tableau. Chariots avec 3 cm de chevauchement. Profil d'alourdissement (no. 691 blanc 30 x 4 mm) 1 cm plus courte que le chariot. Sans Velcro doux no. 66001, sans lances rideaux, sans l'étoffe.

Options: Commande à corde blanche (s550/010/999) ou gris (s550/091/999). Mentionnez le côté de commande s.v.p.

Indications de commande: Modèle, exécution, largeur, quantité

Inhalt: System montagefertig zusammengebaut. Farbe, Vorhangpaket und Anzahl Läufe gemäss gewählter Ausführung. Anzahl Träger laut Tabelle. Überlappung der Paneelwagen ist standardmässig 3 cm. Saumstab 1 cm kürzer als der Wagen (Nr. 691 weiss 30 x 4 mm). Ohne Flauschband Nr. 66001, ohne Schleuderstab, ohne Stoff.

Option: Schnurzug weiss (s550/010/999) oder Schnurzug grau (s550/091/999). Bitte Bedienseite angeben.

Bestellangaben: Modell, Ausführung, Breite, Anzahl

Träger / Support

Wandmontage / Montage mural

Deckenmontage / Montage plafond

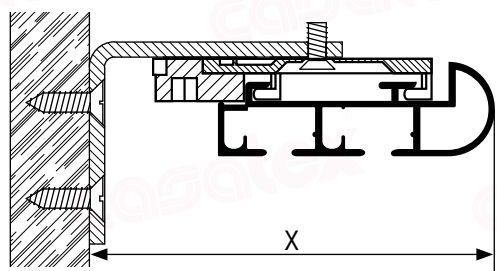
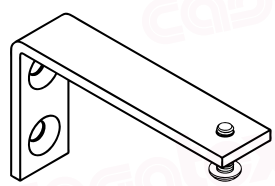
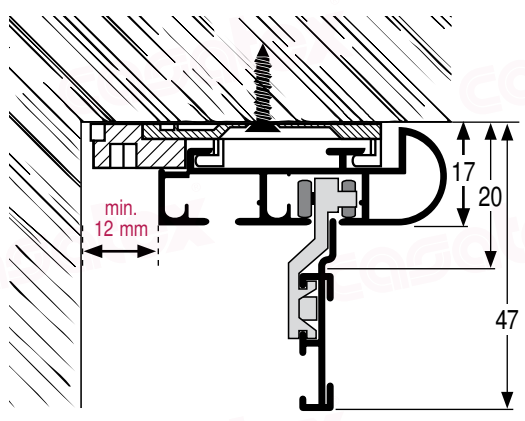
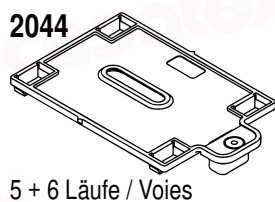
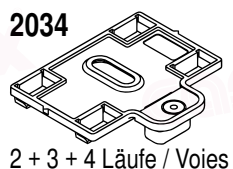

| X | Winkel / Équerre 3051 | Winkel / Équerre 3061 |
|------------|--------------------------|--------------------------|
| Profil 552 | 65 - 75 mm | 89 - 99 mm |
| Profil 553 | 81 - 91 mm | 105 - 115 mm |
| Profil 554 | 97 - 107 mm | 122 - 132 mm |
| Profil 555 | — | 112 - 132 mm |
| Profil 556 | — | 128 - 148 mm |

- Réf. **Support équerre**
- 3051/000** Équerre x = 50 mm gris 1 pce
 /010 Équerre x= 50 mm blanc
- 3061/000** Équerre x = 75 mm gris 1 pce
 /010 Équerre x = 75 mm blanc

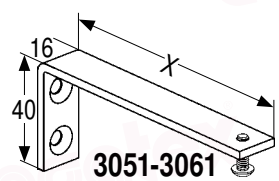

- Art. Nr. **Tragewinkel**
- 3051/000** Winkel x = 50 mm grau 1 Stk
 /010 Winkel x = 50 mm weiss
- 3061/000** Winkel x = 75 mm grau 1 Stk
 /010 Winkel x = 75 mm weiss

- 4442/000** Couverture assortie, grise 1 pce
 /010 Couverture assortie, blanche

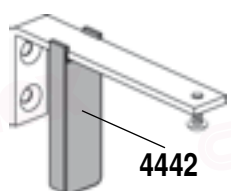

- 4442/000** Abdeckung f. Winkel grau 1 Stk
 /010 Abdeckung f. Winkel weiss

Träger / Support

Wandmontage / Montage mural

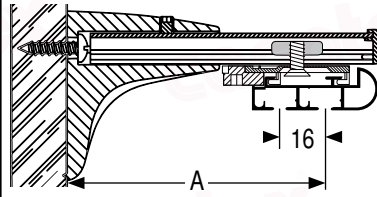
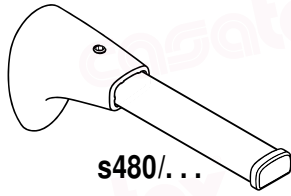

| Profil + Träger/Support | A = Abstand/Ecart |
|---------------------------|-------------------|
| s552 + s480/101 grau/gris | A = 90 - 128 mm |
| + s480/111 weiss/blanc | |
| + s480/191 anthrazit | |
| s552 + s480/102 grau/gris | A = 90 - 207 mm |
| + s480/112 weiss/blanc | |
| + s480/192 anthrazit | |

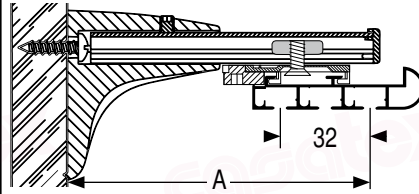

| Profil + Träger/Support | A = Abstand/Ecart |
|---------------------------|-------------------|
| s553 + s480/101 grau/gris | A = 108 - 145 mm |
| + s480/111 weiss/blanc | |
| + s480/191 anthrazit | |
| s553 + s480/102 grau/gris | A = 108 - 223 mm |
| + s480/112 weiss/blanc | |
| + s480/192 anthrazit | |

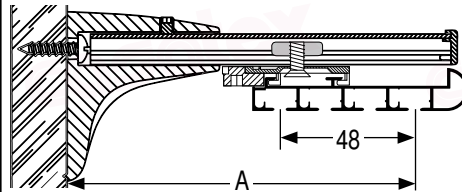

| Profil + Träger/Support | A = Abstand/Ecart |
|---------------------------|-------------------|
| s554 + s480/101 grau/gris | A = 124 - 160 mm |
| + s480/111 weiss/blanc | |
| + s480/191 anthrazit | |
| s554 + s480/102 grau/gris | A = 124 - 230 mm |
| + s480/112 weiss/blanc | |
| + s480/192 anthrazit | |

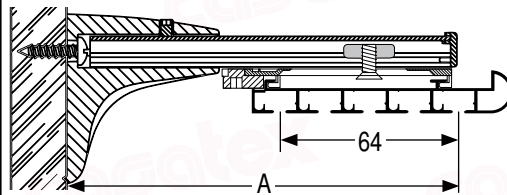

| Profil + Träger/Support | A = Abstand/Ecart |
|---------------------------|-------------------|
| s555 + s480/101 grau/gris | A = 140 - 150 mm |
| + s480/111 weiss/blanc | |
| + s480/191 anthrazit | |
| s555 + s480/102 grau/gris | A = 140 - 200 mm |
| + s480/112 weiss/blanc | |
| + s480/192 anthrazit | |

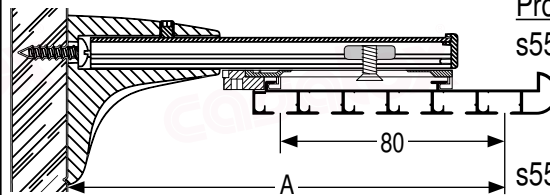

| Profil + Träger/Support | A = Abstand/Ecart |
|---------------------------|-------------------|
| s556 + s480/101 grau/gris | A = 155 - 165 mm |
| + s480/111 weiss/blanc | |
| + s480/191 anthrazit | |
| s556 + s480/102 grau/gris | A = 155 - 215 mm |
| + s480/112 weiss/blanc | |
| + s480/192 anthrazit | |

Réf. **Support pour profils 552 - 556**

| | |
|-------------------------------------|-------|
| s480/101 x = 80-120 mm gris | 1 pce |
| /111 x = 80-120 mm blanc | |
| /191 x = 80-120 mm anthrazit | |
| s480/102 x = 120-200 mm gris | 1 pce |
| /112 x = 120-200 mm blanc | |
| /192 x = 120-200 mm anthrazit | |

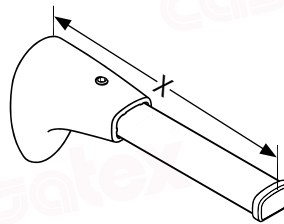

Art. Nr. **Träger zu Profilen 552 - 556**

| | |
|-------------------------------------|-------|
| s480/101 x = 80-120 mm grau | 1 Stk |
| /111 x = 80-120 mm weiss | |
| /191 x = 80-120 mm anthrazit | |
| s480/102 x = 120-200 mm grau | 1 Stk |
| /112 x = 120-200 mm weiss | |
| /192 x = 120-200 mm anthrazit | |

grau / gris

weiss / blanc

anthrazit



© 2002-2019 Casatex GmbH

7.2019

System 474 + 475 + 476

Kompaktes Raffrollosystem / Système compact de rideaux drapés

Technique compacte, très fiable et application universelle:

- fonctionnement simple et silencieux
- enrouleurs de cordon ajustables latéralement
- desserrer et laver le tissu avec les ficelles enfilées
- hauteur du tissu jusqu'à 350 cm
- plusieurs options pour un montage très facile et solide
- support mural élégant disponible optionnel
- inclinable jusqu'à 30°
- gardez l'instructions selon norme SN EN13120+A:2014

Modèle 474 commandé avec chaînette à billes, réduction 2.5:1

Chaînette à boules blanches (plastique) ou argentées (métal)

Poids de rideau jusqu'à 2 kg

Largeur 35 cm jusqu'à 400 cm

Largeur 35 cm jusqu'à 51 cm

- avec 2 cordons (confectionnant avec barres stabilisant)
- distance entre l'ourlet latéral et premier ruban passant est 4.5 cm

Largeur 51 cm jusqu'à 60 cm

- avec 3 cordons (recommandé pour toutes types de confection)
- distance entre l'ourlet latéral et premier ruban passant est 4.5 cm

Largeur 60 cm jusqu'à 400 cm

- numéro des cordons selon tableau, écartement 22 cm au minimum
- distance entre l'ourlet latéral et premier ruban passant est 8 cm

Modèle 475 commandé avec chaînette à billes, réduction 5:1

Chaînette à boules blanches (plastique) ou argentées (métal)

Poids de rideau jusqu'à 6 kg

Largeur 60 cm jusqu'à 450 cm

- numéro des cordons selon tableau, écartement 22 cm au minimum
- distance entre l'ourlet latéral et premier ruban passant est 8 cm

Modèle 476 avec entraînement par moteur 12V

Commande avec émetteur portable, horloge ou capteur solaire

Poids de rideau jusqu'à 7 kg

Largeur 52 cm jusqu'à 400 cm

Largeur 52 cm jusqu'à 60 cm

- avec 2 cordons (à confectionner avec barres stabilisants)
- disponible avec piles jetables ou avec transformateur
- distance entre l'ourlet latéral et premier ruban passant est 3.5 cm

Largeur 60 cm jusqu'à 75 cm

- avec 2 cordons (à confectionner avec barres stabilisants)
- pour tous sources de courant
- distance entre l'ourlet latéral et premier ruban passant est 3.5 cm

Largeur 75 cm jusqu'à 100 cm

- avec 3 cordons (recommandé pour toutes types de confection)
- pour tous sources de courant
- distance entre l'ourlet latéral et premier ruban passant est 3.5 cm

Largeur 100 cm jusqu'à 400 cm

- numéro des cordons selon tableau, écartement 24 cm au minimum
- pour tous sources de courant
- distance entre l'ourlet latéral et premier ruban passant est 8 cm

Source de courant 12V

- alimentation par transfo, piles jetables ou rechargeables
- durée d'usage de la pile 6 à 8 mois avant qu'un rechargement
- Les installations électriques ne sont pas conçues pour être installées dans des pièces humides (bains, piscines, serres).

Programmation

- La programmation est effectuée sur place par le revendeur spécialisé

Montage coulissant dans rail de rideaux MAXI

Conformément à la réglementation de la sécurité des enfants EN13120

Sehr betriebssicheres und universell einsetzbares Raffsystem:

- Leichte und geräuscharme Bedienung
- seitlich verschiebbare Zugschnur-Spulenelemente
- Stoff mit eingefädelt Schnüren ablösen und waschen
- Behanghöhe bis 350 cm
- Vielseitige und einfache Montagemöglichkeiten
- Formschöne Wandträger optional verfügbar
- Neigung bis 30°
- Montagevorschrift gemäss SN EN13120+A1:2014 einhalten

Modell 474 mit Kettenzuggetriebe 2.5:1

Bedienung mit Kugelkette weiss (Kunststoff) oder silber (Metall)

Behang bis 2 kg

Breite 35 cm bis 400 cm

Breite 35 cm bis 51 cm

- mit 2 Zügen (nur für Querstäbe empfohlen)
- erstes Raffband mit 4.5 cm Abstand vom seitlichen Saum

Breite 51 bis 60 cm

- mit 3 Zügen (für alle Konfektionsarten empfohlen)
- erstes Raffband mit 4.5 cm Abstand vom seitlichen Saum

Breite 60 cm bis 400 cm

- Anzahl Züge gemäss Tabelle, Abstand mindestens 22 cm
- erstes Raffband mit 8.0 cm Abstand vom seitlichen Saum

Modell 475 mit Kettenzuggetriebe 5:1

Bedienung mit Kugelkette weiss (Kunststoff) oder silber (Metall)

Behang bis 6 kg

Breite 60 cm bis 450 cm

- Anzahl Züge gemäss Tabelle, Abstand mindestens 22 cm
- erstes Raffband mit 8.0 cm Abstand vom seitlichen Saum

Modell 476 mit 12V Motor

Bedienung mittels Funksender, Wochenschaltuhr oder Sensor

Behang bis 7 kg

Breite 52 cm bis 400 cm

Breite 52 cm bis 60 cm

- mit 2 Zügen (nur für Querstäbe empfohlen)
- nur mit Batteriepack oder Trafo möglich
- erstes Raffband mit 3.5 cm Abstand vom seitlichen Saum

Breite 60 cm bis 75 cm

- mit 2 Zügen (nur für Querstäbe empfohlen)
- mit allen Stromquellen möglich
- erstes Raffband mit 3.5 cm Abstand vom seitlichen Saum

Breite 75 cm bis 100 cm

- mit 3 Zügen (für alle Konfektionsarten empfohlen)
- mit allen Stromquellen möglich
- erstes Raffband mit 3.5 cm Abstand vom seitlichen Saum

Breite 100 cm bis 400 cm

- Anzahl Züge gemäss Tabelle, Abstand mindestens 24 cm
- mit allen Stromquellen möglich
- erstes Raffband mit 8.0 cm Abstand vom seitlichen Saum

Stromversorgung 12V

- mittels 230V-Trafo, Einwegbatterien, Akku oder Solarzellen
- Betriebsdauer einer Akkuladung / Batteriesets 6-8 Monate
- Elektroanlagen sind nicht für die Montage in Feuchträumen (Bäder, Schwimmbäder, Gewächshäuser) geeignet.

Programmierung

- Programmierung erfolgt vor Ort durch den Fachhändler

Montage verschiebbar in Vorhangschiene (MAXI-Profil)

Entspricht Kindersicherheits-Norm SN EN 13120+A1:2014

Pièces détachées pour système 474 + 475

Description:

Profil en aluminium 28,2 x 29.6 mm x 6 m avec velcro enroulée (part champignon)

Couleurs : Aluminium laqué blanc

Utilisation : Pour rideaux jusqu'à 400 cm de large et 350 cm de haut.

Commande : Avec chaînette à boules ou motorisée
Modèle 474 0 – 2 kg : traction 2.5:1
Modèle 475 2 – 6 kg : traction 5:1
Modèle 476 0 – 7 kg : motorisée

Montage : Avec supports muraux ou au plafond.
Modèle 476 en outre coulissant dans rail Maxi.

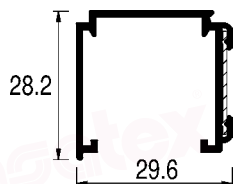

Einzelteile Raffsystem 474 + 475

Beschreibung:

Aluminium-Profil 28.2 x 29.6 mm x 6 m mit eingewalztem Klettverschluss (Pilz-Teil)

Farben : Alu weiss lackiert

Einsatz : Für Behänge bis 400 cm Breite und bis 350 cm Höhe.

Bedienung : Mit Kettenzug oder motorisiert
Modell 474 bis 2 kg : Getriebe 2.5:1
Modell 475 2-6 kg : Getriebe 5:1
Modell 476 bis 7 kg : Motorisiert

Montage : Für Decken- und Wandmontage.
Modell 476 auch verschiebbar in Maxi-Schiene.

474

475

| Réf. | Longueurs originales | | | Art. Nr. | Originallängen | |
|------------------|--|-----------|--|------------------|--|-----------|
| 47400/599 | Arbre de transmission | 10 x 6 m | | 47400/599 | Antriebswelle | 10 x 6 m |
| 47410/600 | Profil porteur pour rideaux drapés Aluminium laqué blanc | 10 x 6 m | | 47410/600 | Raffvorhangprofil Alu weiss lackiert | 10 x 6 m |
| 47410/001 | Pièce terminale blanche | Box à 100 | | 47410/001 | Enddeckel weiss | Box à 100 |
| 47410/003 | Réducteur 2.5:1 chaîne blanche | 100 | | 47410/003 | Getriebe zu Kette weiss 2.5:1 | 100 |
| 47410/004 | Réducteur 5:1 chaîne blanche | 100 | | 47410/004 | Getriebe zu Kette weiss 5:1 | 100 |
| 47410/009 | Pignon pour chaîne métallique assorti à réducteur no. 47410/003 et réducteur no. 47410/004 | 100 | | 47410/009 | Ritzel für Metallkette passend zu Getriebe Nr. 47410/003 & 47410/004 | 100 |
| 47410/005 | Capuchon pour poulie | 100 | | 47410/005 | Getriebekappe weiss | 100 |
| 47410/010 | Enrouleur complet y compris bouton bloquant, sans corde | Box à 250 | | 47410/010 | Kordelement inkl. Knopf (Ausfädelstop), ohne Schnur | Box à 250 |
| 47410/011 | Support mural et de plafond en acier laqué blanc | Box à 250 | | 47410/011 | Träger Wand/Decke Stahl weiss lackiert | Box à 250 |
| 47410/014 | Connecteur pour profil MAXI Exclusif en version motorisée | Box à 10 | | 47410/014 | Adapter zu MAXI-Profil Nur mit motorisierter Ausführung | Box à 10 |

Pièces détachées pour système 474 + 475

Réf. Désignation 

47410/012 Support de serrage
p. cadres de fenêtres

1 pce

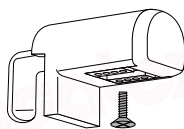

47410/013 Rallonge de renvoi
pour enrouleur

1 pce



47411/050 Chaînette 50 cm 1 x 100 pcs
47411/075 blanche 75 cm 1 x 100 pcs
47411/100 sans fin 100 cm 1 x 100 pcs
47411/125 125 cm 1 x 100 pcs
47411/150 150 cm 1 x 100 pcs
47411/175 175 cm 1 x 100 pcs
47411/200 200 cm 1 x 100 pcs
47411/250 250 cm 1 x 100 pcs

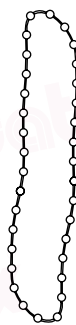

47412/050 Chaînette 50 cm 1 x 25 pcs
47412/075 métallique 75 cm 1 x 25 pcs
47412/100 sans fin 100 cm 1 x 25 pcs
47412/125 125 cm 1 x 25 pcs
47412/150 150 cm 1 x 25 pcs
47412/175 175 cm 1 x 25 pcs

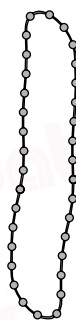

47412/999 Chaînette métallique 1 x 1 m

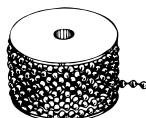

273/014/003 Corde à tirage 3.6 m
Ø 1.4 mm, blanche 1 x 250 pcs

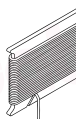

47100/008 Ajustage de corde 1 x 1 pce
1 x 100 pcs



Einzelteile Raffsystem 474 + 475

Art. Nr. Beschreibung 

47410/012 Klemmträger für
Fensterrahmen

1 Stk

47410/013 Umlenkung zu
Kordelement

1 Stk

47411/050 Kette weiss 50 cm 1 x 100 Stk
47411/075 endlos 75 cm 1 x 100 Stk
47411/100 100 cm 1 x 100 Stk
47411/125 125 cm 1 x 100 Stk
47411/150 150 cm 1 x 100 Stk
47411/175 175 cm 1 x 100 Stk
47411/200 200 cm 1 x 100 Stk
47411/250 250 cm 1 x 100 Stk

47412/050 Kette Metall 50 cm 1 x 25 Stk
47412/075 endlos 75 cm 1 x 25 Stk
47412/100 100 cm 1 x 25 Stk
47412/125 125 cm 1 x 25 Stk
47412/150 150 cm 1 x 25 Stk
47412/175 175 cm 1 x 25 Stk

47412/999 Kette Metall 1 x 1 m

273/014/003 Zugschnur 3.6 m
Ø 1.4 mm, weiss 1 x 250 Stk

47100/008 Schnurregler 1 x 1 Stk
1 x 100 Stk



Pièces détachées pour système 476

Einzelteile Raffsystem 476

474
475

| Réf. | Désignation | Art. Nr. | Beschreibung |
|-----------|---|-----------|--|
| 47410/020 | moteur 12V max. 7kg du tissu récepteur radio intégré | 47410/020 | Motor 12V mit Funkempfänger. Behang max. 7 kg |
| 47410/021 | Support pour tube avec batteries | 47410/021 | Halter für Batterie- & Akkupack |
| 47410/022 | Tube avec remplaçables piles jetables AA durée d'usage 6 à 8 mois | 47410/022 | Batteriepack für austauschbare Einwegbatterien Einsatzdauer ca. 6-8 Monate |
| 47410/023 | Tube avec batteries rechargeables NimH durée d'usage 6 à 8 mois | 47410/023 | Akkupack mit aufladbaren-NimH Akkus Einsatzdauer ca. 6-8 Monate |
| 47410/024 | Solarpack avec batteries y compris. Chargeur inutile. | 47410/024 | Solarpack inkl. Akku 750mAh Kein Ladegerät nötig |
| 47410/031 | Chargeur 12V pour tube avec piles rechargeables 47410/023 | 47410/031 | Ladegerät 12V zu Akkupack 47410/023 |
| 47410/032 | Fich d'alimentation pour moteur 12V no. 47410/020 | 47410/032 | Stecker-Netzteil 230V zu Motor 12V Nr. 47410/020 |
| 47410/041 | Emmeteur portable blanc monocanal | 47410/041 | Handfunksender weiss, 1-Kanal |
| 47410/045 | Emmeteur portable blanc, à 5 canaux | 47410/045 | Handfunksender weiss, 5-Kanal |
| 47410/051 | Emmeteur radio mural blanc monocanal | 47410/051 | Wandfunksender Smoove weiss, 1-Kanal |

Description:

- Poids de rideau jusqu'à 2 kg, commande à chaînette blanche
 - Largeur 35 cm jusqu'à 51 cm
 - avec 2 cordons (à confectionner avec barres stabilisants)
 - distance entre l'ourlet latéral et premier ruban passant est 4.5 cm
 - Largeur 51 cm jusqu'à 60 cm
 - avec 3 cordons (recommandé pour toutes types de confection)
 - distance entre l'ourlet latéral et premier ruban passant est 4.5 cm
 - Largeur 60 cm jusqu'à 400 cm
 - numéro des cordons selon tableau, écartement 22 cm au minimum
 - distance entre l'ourlet latéral et premier ruban passant est 8 cm
- Pour plus de détails, voir page 6.3.02.

Beschreibung:

- Behang bis 2 kg, Kettenzug weiss
 - Breite 35 cm bis 51 cm
 - mit 2 Zügen (nur für Querstäbe empfohlen)
 - erstes Raffband mit 4.5 cm Abstand vom seitlichen Saum
 - Breite 51 bis 60 cm
 - mit 3 Zügen (für alle Konfektionsarten empfohlen)
 - erstes Raffband mit 4.5 cm Abstand vom seitlichen Saum
 - Breite 60 cm bis 400 cm
 - Anzahl Züge gemäss Tabelle, Abstand mindestens 22 cm
 - erstes Raffband mit 8.0 cm Abstand vom seitlichen Saum
- Mehr Einzelheiten siehe Seite 6.3.02

Suivez les flèches. **Décidez au point rouge** et vous trouverez l'exécution juste:

Folgen Sie den Pfeilen und **entscheiden Sie beim roten Punkt** um die richtige Ausführung zu finden:

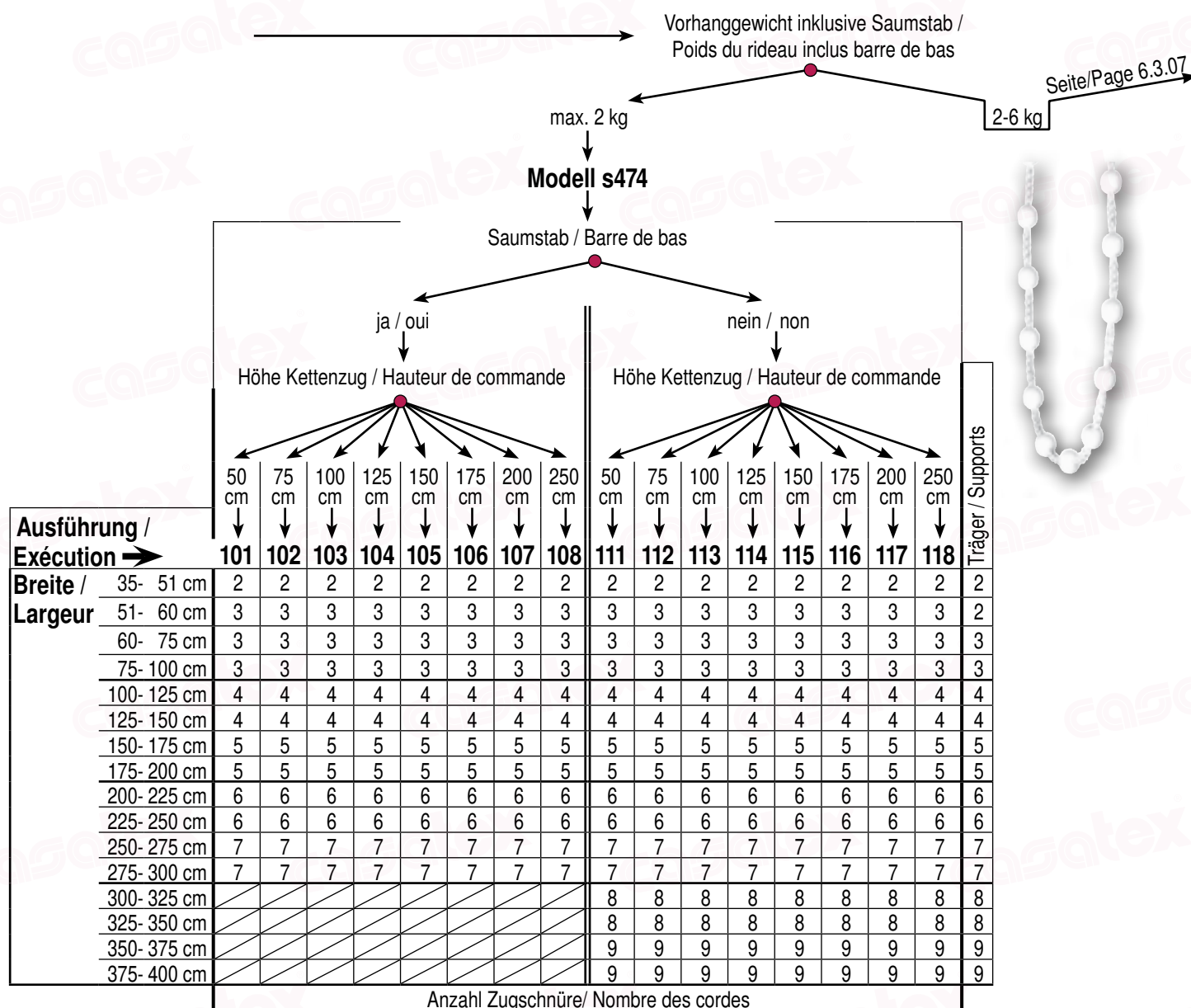

Contenu: Système incl. brides, corde et ajustages de corde. Alourdissement selon exécution et 1 cm plus court que le système.

Options: Supports équerres, cordes à tirage additionnelles

Indications de commande:

Modèle, exécution, largeur, côté de la commande, quantité

Inhalt: System inkl. Montageclip, Zugschnur, Schnur-regler. Saumstab gemäss Ausführung; jeweils 1 cm kürzer als das System.

Option: Winkelträger, zusätzliche Zugschnüre

Bestellangaben:

Modell, Ausführung, Breite, Bedienseite, Anzahl

Description:

Poids de rideau jusqu'à 6 kg, commande à chaînette blanche
 Largeur 60 cm jusqu'à 450 cm
 - numéro des cordons selon tableau, écartement 22 cm au minimum
 - distance entre l'ourlet latéral et premier ruban passant est 8 cm
 Pour plus de détails, voir page 6.3.02.

Beschreibung:

Behang bis 6 kg, Kettenzug weiss
 Breite 60 cm bis 450 cm
 - Anzahl Züge gemäss Tabelle, Abstand mindestens 22 cm
 - erstes Raffband mit 8.0 cm Abstand vom seitlichen Saum
 Mehr Einzelheiten siehe Seite 6.3.02

Suivez les flèches. **Décidez au point rouge** et vous trouverez l'exécution juste:

Folgen Sie den Pfeilen und **entscheiden Sie beim roten Punkt** um die richtige Ausführung zu finden:

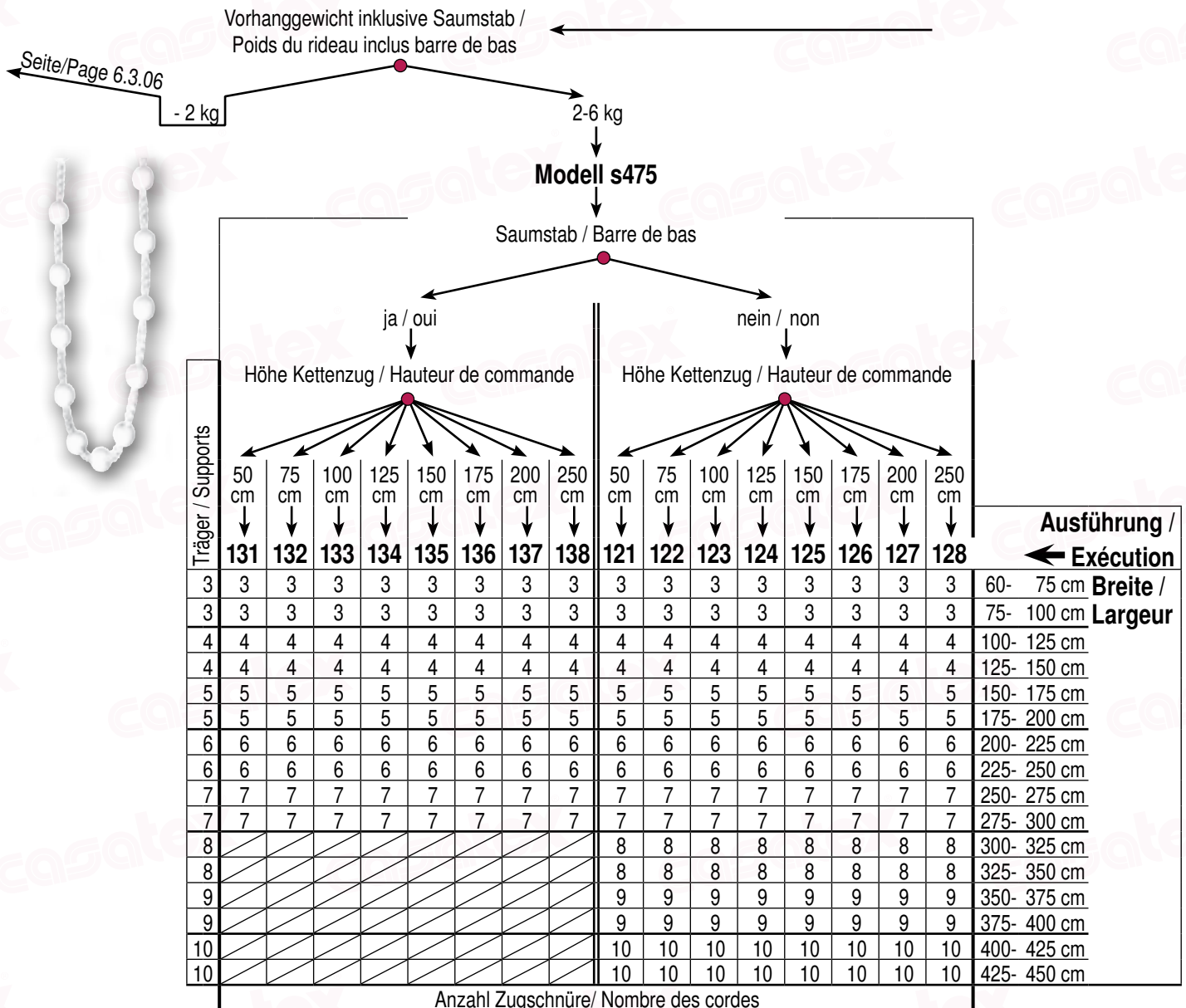

Contenu: Système incl. brides, corde et ajustages de corde.
 Alourdissement selon exécution et 1 cm plus court que le système.

Options: Supports équerres, cordes à tirage additionnelles

Indications de commande:

Modèle, exécution, largeur, côté de la commande, quantité

Inhalt: System inkl. Montageclip, Zugschnur, Schnurregler. Saumstab gemäss Ausführung; jeweils 1 cm kürzer als das System.

Option: Winkelträger, zusätzliche Zugschnüre

Bestellangaben:

Modell, Ausführung, Breite, Bedienseite, Anzahl

Description:

- Poids de rideau jusqu'à 2 kg, commande à chaînette blanche
 - Largeur 35 cm jusqu'à 51 cm
 - avec 2 cordons (confectionnant avec barres stabilisant)
 - distance entre l'ourlet latéral et premier ruban passant est 4.5 cm
 - Largeur 51 cm jusqu'à 60 cm
 - avec 3 cordons (recommandé pour toutes types de confection)
 - distance entre l'ourlet latéral et premier ruban passant est 4.5 cm
 - Largeur 60 cm jusqu'à 400 cm
 - numéro des cordons selon tableau, écartement 22 cm au minimum
 - distance entre l'ourlet latéral et premier ruban passant est 8 cm
- Pour plus de détails, voir page 6.3.02.

Beschreibung:

- Behang bis 2 kg, Kettenzug weiss
 - Breite 35 cm bis 51 cm
 - mit 2 Zügen (nur für Querstäbe empfohlen)
 - erstes Raffband mit 4.5 cm Abstand vom seitlichen Saum
 - Breite 51 bis 60 cm
 - mit 3 Zügen (für alle Konfektionsarten empfohlen)
 - erstes Raffband mit 4.5 cm Abstand vom seitlichen Saum
 - Breite 60 cm bis 400 cm
 - Anzahl Züge gemäss Tabelle, Abstand mindestens 22 cm
 - erstes Raffband mit 8.0 cm Abstand vom seitlichen Saum
- Mehr Einzelheiten siehe Seite 6.3.02

Suivez les flèches. **Décidez au point rouge** et vous trouverez l'exécution juste:

Folgen Sie den Pfeilen und **entscheiden Sie beim roten Punkt** um die richtige Ausführung zu finden:

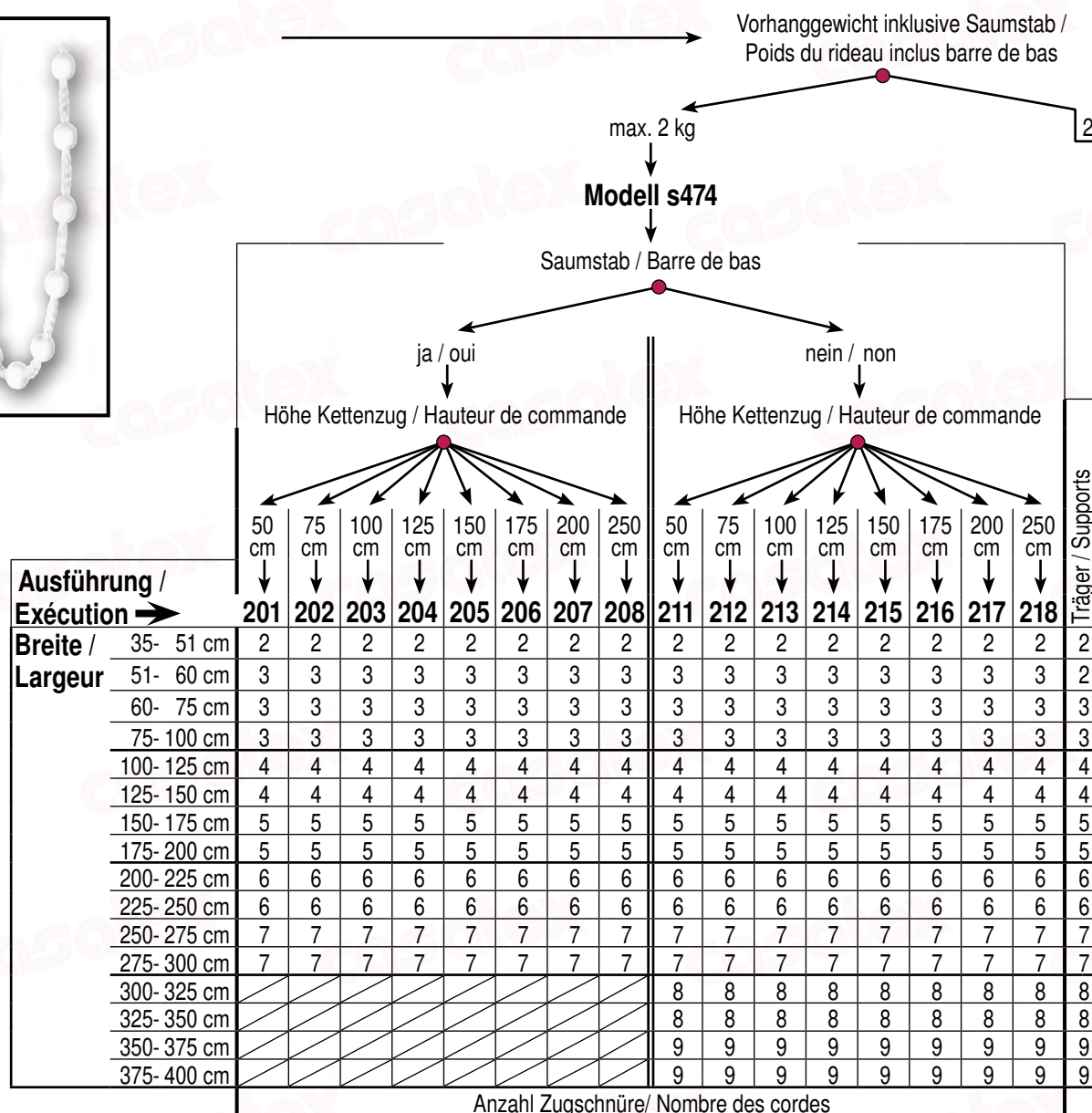
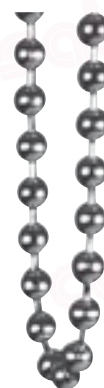

Contenu: Système incl. brides, corde et ajustages de corde. Alourdissement selon exécution et 1 cm plus court que le système.

Options: Supports équerres, cordes à tirage additionnelles

Indications de commande:

Modèle, exécution, largeur, côté de la commande, quantité

Inhalt: System inkl. Montageclip, Zugschnur, Schnur-regler. Saumstab gemäss Ausführung; jeweils 1 cm kürzer als das System.

Option: Winkelträger, zusätzliche Zugschnüre

Bestellangaben:

Modell, Ausführung, Breite, Bedienseite, Anzahl

Garniture système vénitien s475

Description:

Poids de rideau jusqu'à 6 kg, commande à chaînette blanche
 Largeur 60 cm jusqu'à 450 cm
 - numéro des cordons selon tableau, écartement 22 cm au minimum
 - distance entre l'ourlet latéral et premier ruban passant est 8 cm
 Pour plus de détails, voir page 6.3.02.

Garnitur Raffsystem s475

Beschreibung:

Behang bis 6 kg, Kettenzug weiss
 Breite 60 cm bis 450 cm
 - Anzahl Züge gemäss Tabelle, Abstand mindestens 22 cm
 - erstes Raffband mit 8.0 cm Abstand vom seitlichen Saum
 Mehr Einzelheiten siehe Seite 6.3.02

Suivez les flèches. **Décidez au point rouge** et vous trouverez l'exécution juste:

Folgen Sie den Pfeilen und **entscheiden Sie beim roten Punkt** um die richtige Ausführung zu finden:

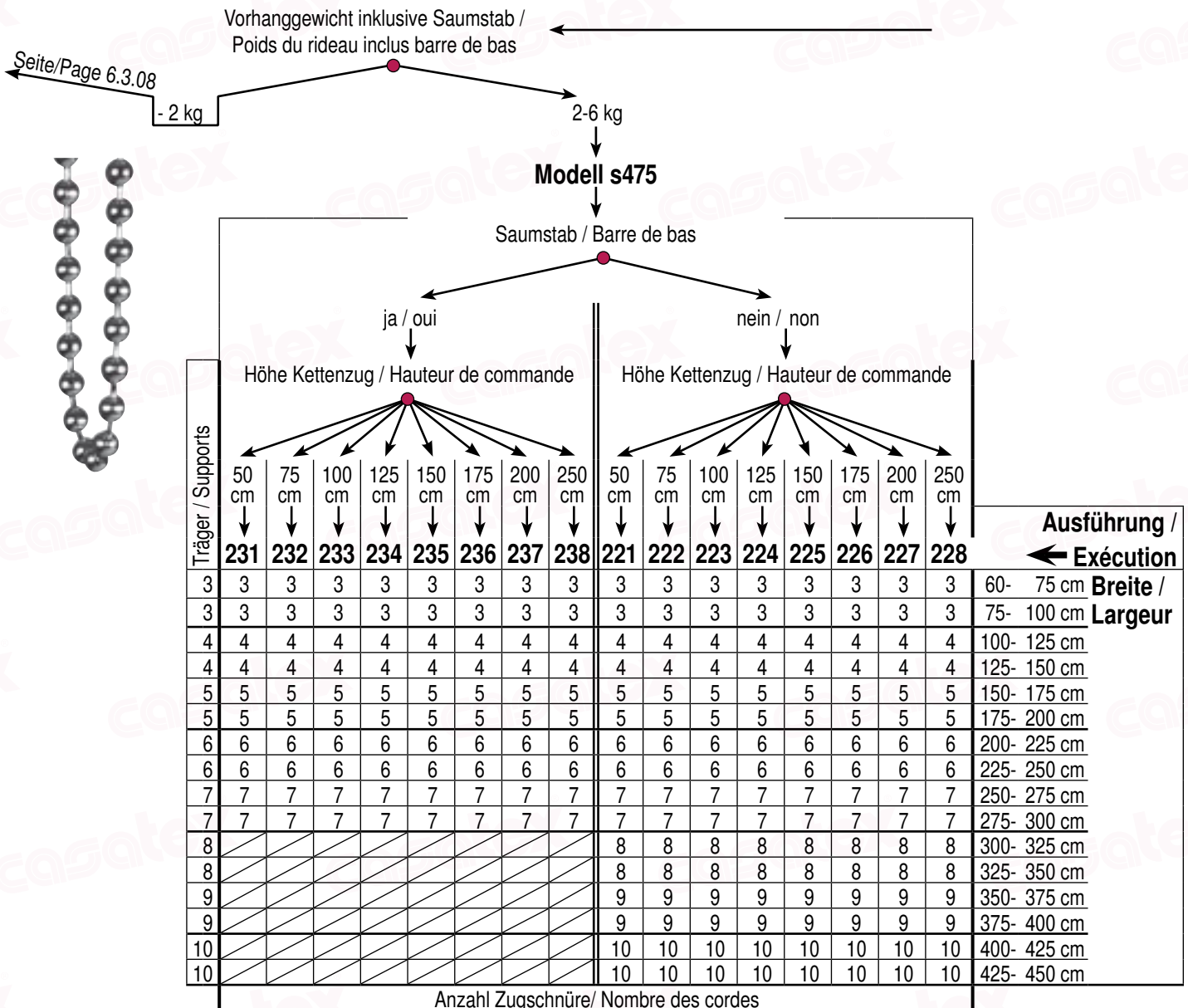

Contenu: Système incl. brides, corde et ajustages de corde. Alourdissement selon exécution et 1 cm plus court que le système.

Options: Supports équerres, cordes à tirage additionnelles

Indications de commande:

Modèle, exécution, largeur, côté de la commande, quantité

Inhalt: System inkl. Montageclip, Zugschnur, Schnurregler. Saumstab gemäss Ausführung; jeweils 1 cm kürzer als das System.

Option: Winkelträger, zusätzliche Zugschnüre

Bestellangaben:

Modell, Ausführung, Breite, Bedienseite, Anzahl

Description:

Poids de rideau jusqu'à 7 kg, commande avec émetteur portable
 Largeur 52 cm jusqu'à 400 cm
 Largeur 52 cm jusqu'à 60 cm
 - avec 2 cordons (à confectionner avec barres stabilisants)
 - distance entre l'ourlet latéral et premier ruban passant est 3.5 cm
 Largeur 60 cm jusqu'à 75 cm
 - avec 2 cordons (à confectionner avec barres stabilisants)
 - distance entre l'ourlet latéral et premier ruban passants est 3.5 cm
 Largeur 75 cm jusqu'à 100 cm
 - avec 3 cordons (recommandé pour toutes types de confection)
 - distance entre l'ourlet latéral et premier ruban passants est 3.5 cm
 Largeur 100 cm jusqu'à 400 cm
 - numéro des cordons selon tableau, écartement 24 cm au minimum
 - distance entre l'ourlet latéral et premier ruban passant est 8 cm
 Pas conçues pour être installées dans des pièces humides
 Pour plus de détails, voir page 6.3.02.

Beschreibung:

Behang bis 7 kg, Bedienung mittels Funk-Sender
 Breite 52 cm bis 400 cm
 Breite 52 cm bis 60 cm
 - mit 2 Zügen (nur für Querstäbe empfohlen)
 - erstes Raffband mit 3.5 cm Abstand vom seitlichen Saum
 Breite 60 cm bis 75 cm
 - mit 2 Zügen (nur für Querstäbe empfohlen)
 - erstes Raffband mit 3.5 cm Abstand vom seitlichen Saum
 Breite 75 cm bis 100 cm
 - mit 3 Zügen (für alle Konfektionsarten empfohlen)
 - erstes Raffband mit 3.5 cm Abstand vom seitlichen Saum
 Breite 100 cm bis 400 cm
 - Anzahl Züge gemäss Tabelle, Abstand mindestens 24 cm
 - erstes Raffband mit 8.0 cm Abstand vom seitlichen Saum
 Nicht für die Montage in Feuchträumen geeignet
 Mehr Einzelheiten siehe Seite 6.3.02

Suivez les flèches. **Décidez au point rouge** et vous trouverez l'exécution juste:

Folgen Sie den Pfeilen und **entscheiden Sie beim roten Punkt** um die richtige Ausführung zu finden:

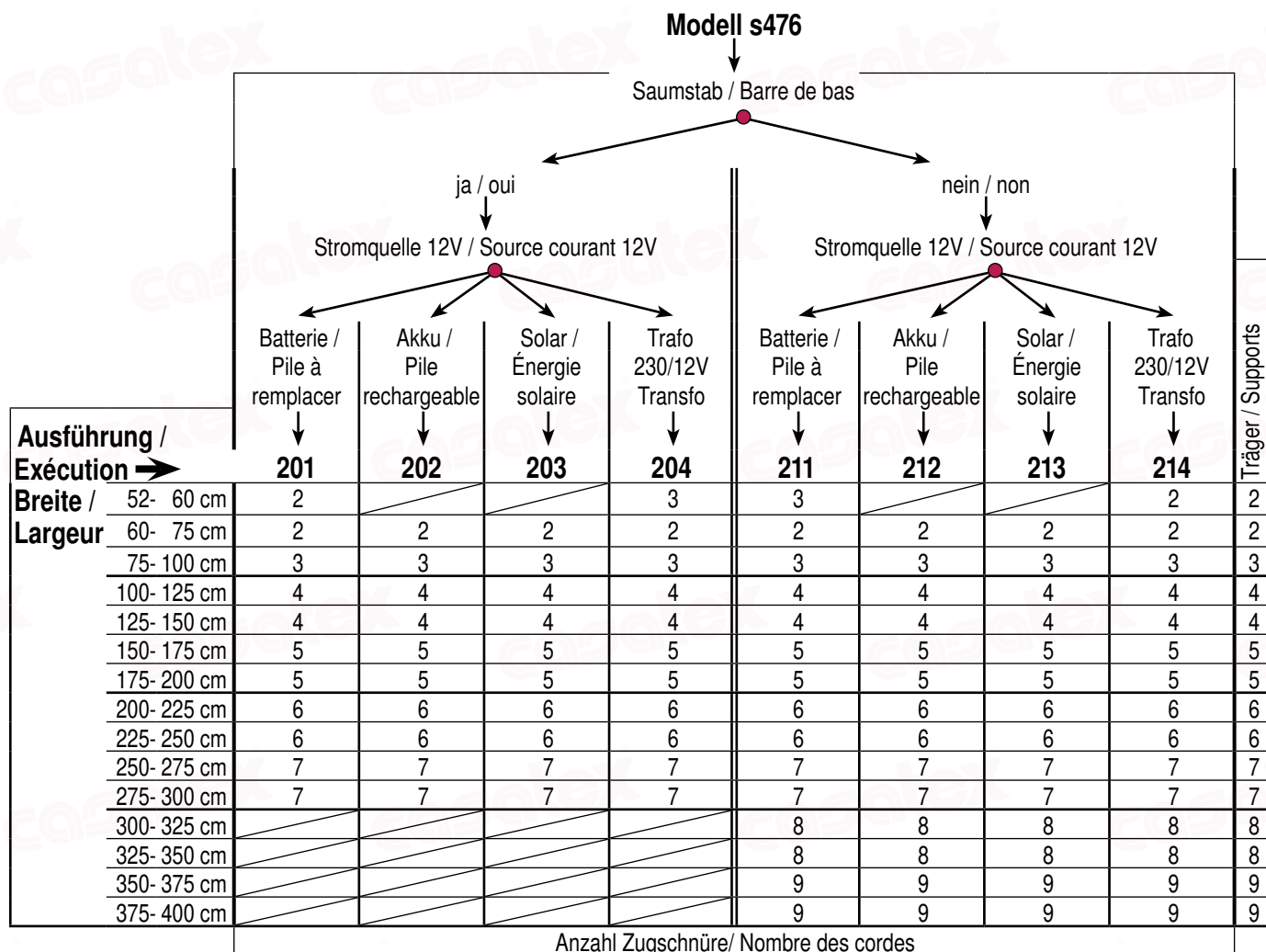

Contenu: Système incl. brides, ajustages de corde et corde. Alourdissement selon exécution et 1 cm plus court que le système.

Commander séparément: émetteur portable et chargeur
 Options: Supports équerres, cordes à tirage additionnelles

Indications de commande:

Modèle, exécution, largeur, quantité

Inhalt: System inkl. Montageclip, Zugschnur, Schnurregler. Saumstab gemäss Ausführung; jeweils 1 cm kürzer als das System.

Separat zu bestellen: Handsender und Ladegerät
 Option: Winkelträger, zusätzliche Zugschnüre

Bestellangaben:

Modell, Ausführung, Breite, Anzahl



© 2002-2019 Casatex GmbH

Träger / Support

Wandmontage / Montage mural

Deckenmontage / Montage plafond

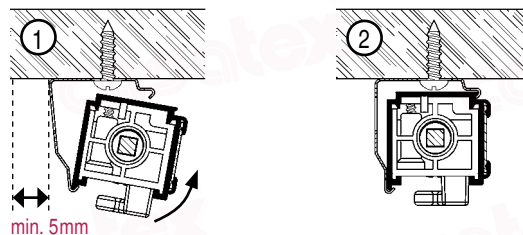
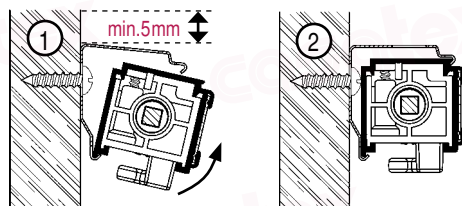
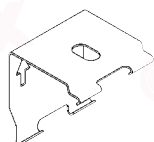

Comment enfiler les cordes

Enfilez le cordon par le bas à travers le régulateur de cordon ① et à travers les passants du ruban vers le haut.

Au bout de la dernière boucle, insérez le cordon à travers le bouton transparent ② fourni (arrêtez pour dévisser) et nouez le cordon de tirage.

Le cordon est accroché à l'élément de cordon ③ à l'aide d'un nœud.

Passez ensuite la ficelle dans l'encoche ④ prévue à cet effet.

Glissez l'élément de cordon à la position désirée sur la sangle à boucle. Fixer l'élément de cordon avec la vis ⑤ pour qu'il ne puisse plus bouger.

Anleitung für Zugschnüre

Die Kordel von unten durch den Schnurregler ① und durch die Schlaufen des Schlaufenbandes nach oben führen.

Nach der letzten Schlaufe die Kordel durch den mitgelieferten transparenten Knopf (Ausfädelstop) ② ziehen und die Zugschnur verknoten.

Die Schnur wird mit dem Knoten in den Schnurwickler ③ eingehängt.

Anschliessend wird die Schnur durch die dafür bestimmte Kerbe ④ geführt.

Das Kordelement an die gewünschte Stelle über dem Schlaufenband schieben und mit der Schraube ⑤ an der gewünschten Stelle fixieren.

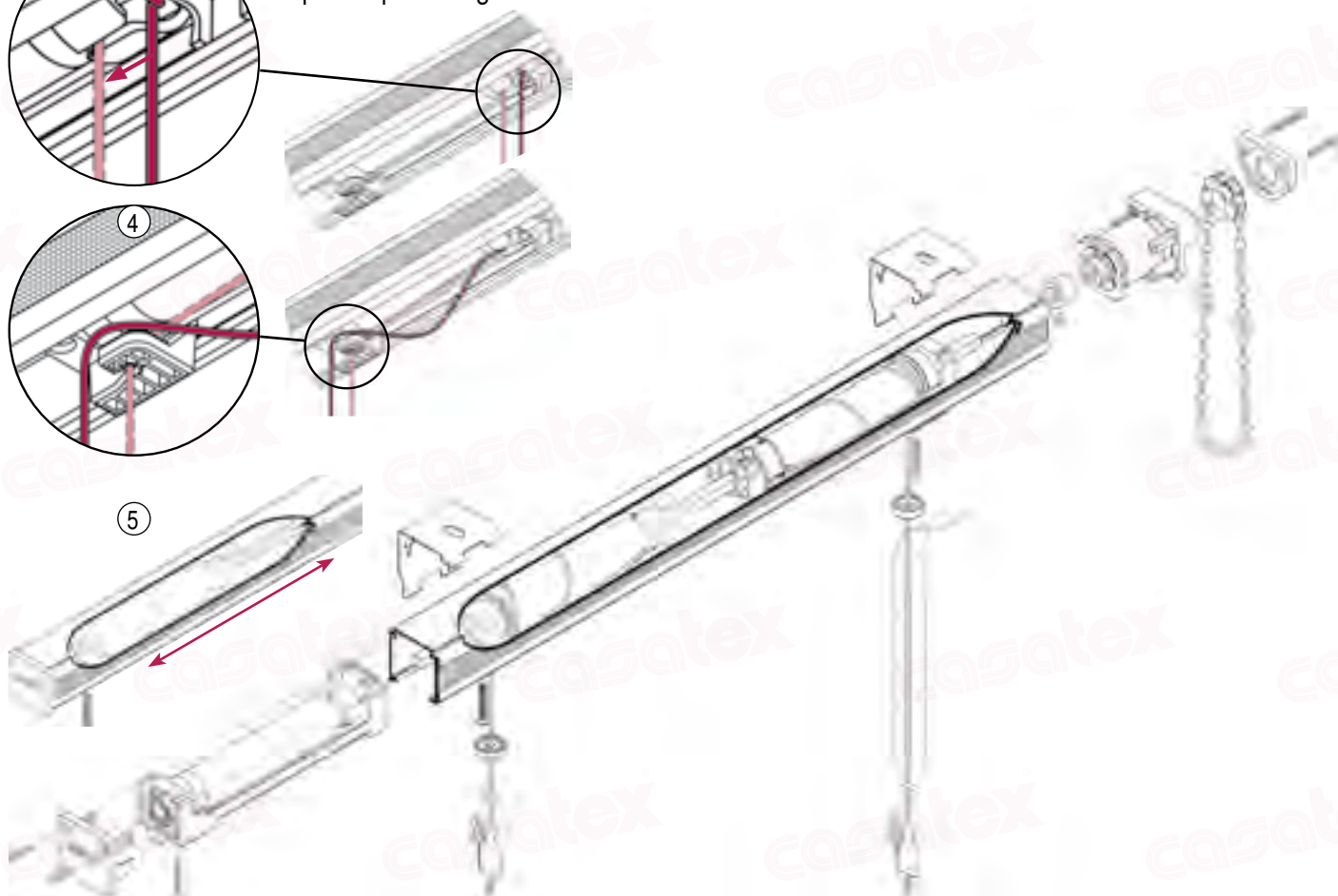
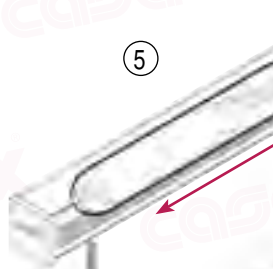
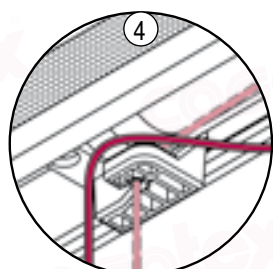
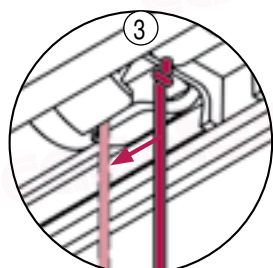
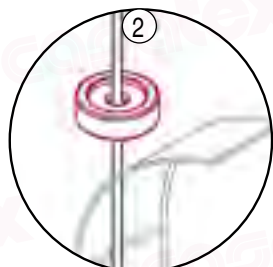
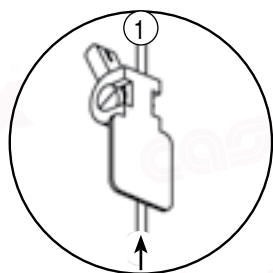

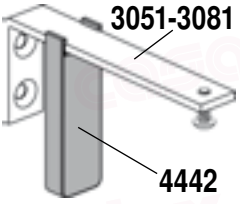
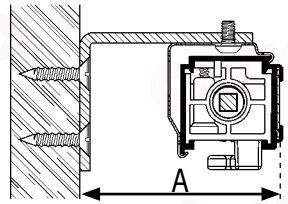
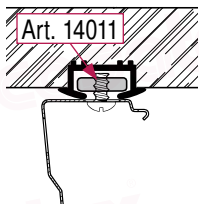
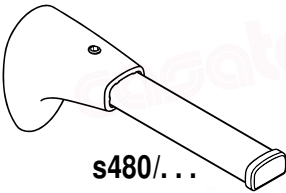
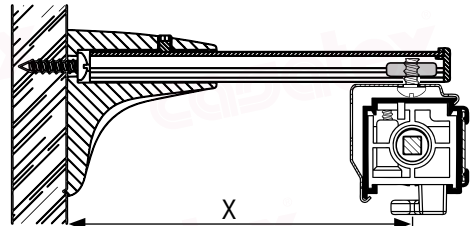
| | | |
|---|--|--|
| <p>Träger / Support</p>  <p>3051-3081 4442</p> | <p>Wandmontage / Montage mural</p>  <p>A</p> <ul style="list-style-type: none"> + 3051 A = 62 mm + 3061 A = 85 mm + 3071 A = 110 mm + 3081 A = 160 mm | <p>Deckenmontage / Montage plafond</p>  <p>Art. 14011</p> <p>Montage mit Hilfe Feststeller Nr. 14011 in VS-57 Schiene/ Montage à l'aide du arrête n° 14011 dans le rail VS-57</p> |
| <p>s480/...</p>  |  <p>X</p> <p>8-12 cm oder / ou 12-20 cm</p> | |

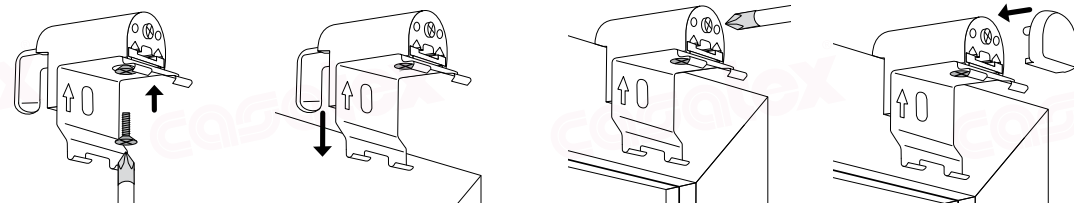
| | | | |
|---|---|--|--|
| <p>Träger / Support</p>  <p>47410/012</p> | <p>Fensterflügel-Montage / Montage sur cadre de fenêtre</p>  | | |
|---|---|--|--|

Réf. **Support équerre** 

3051/000 Équerre x = 50 mm gris 1 pce
/010 Équerre x = 50 mm blanc

3061/000 Équerre x = 75 mm gris 1 pce
/010 Équerre x = 75 mm blanc

3071/000 Équerre x = 100 mm gris 1 pce
/010 Équerre x = 100 mm blanc

3081/000 Équerre x = 150 mm gris 1 pce
/010 Équerre x = 150 mm blanc

4442/000 Couverture assortie, grise 1 pce
/010 Couverture assortie, blanche

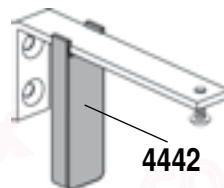
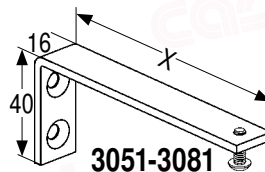

Art. Nr. **Tragewinkel** 

3051/000 Winkel x = 50 mm grau 1 Stk
/010 Winkel x = 50 mm weiss

3061/000 Winkel x = 75 mm grau 1 Stk
/010 Winkel x = 75 mm weiss

3071/000 Winkel x = 100 mm grau 1 Stk
/010 Winkel x = 100 mm weiss

3081/000 Winkel x = 150 mm grau 1 Stk
/010 Winkel x = 150 mm weiss

4442/000 Abdeckung f. Winkel grau 1 Stk
/010 Abdeckung f. Winkel weiss

Réf. **Support pour s474 - s476** 

s480/201 x = 80-120 mm gris 1 pce
/211 x = 80-120 mm blanc

s480/202 x = 120-200 mm gris 1 pce
/212 x = 120-200 mm blanc

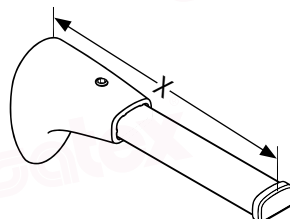

Art. Nr. **Träger zu s474 - s476** 

s480/201 x = 80-120 mm grau 1 Stk
/211 x = 80-120 mm weiss

s480/202 x = 120-200 mm grau 1 Stk
/212 x = 120-200 mm weiss

Support de serrage pour fenêtres 

Réf. **47410/012** x = 5-30 mm blanc 1 pce

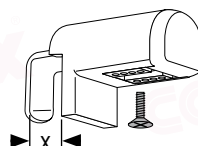

Klemmträger für Fensterrahmen 

Art. Nr. **47410/012** x = 5-30 mm weiss 1 Stk



© 2002/2010 Casatex GmbH

Pièces détachées p. système vénitien 470

Description:

Profil en aluminium 25,5 x 5 mm, longueur 2,45 m avec velcro enroulée (part champignon)

Couleurs : Aluminium laqué blanc

Utilisation : Pour les petits rideaux vénitiens sans utilisation quotidienne. Aussi pour chariots de parois japonaise pour rails établis.

Commande : Manuelle avec bloqueur de corde

Montage : Approprié pour monter sur le cadre

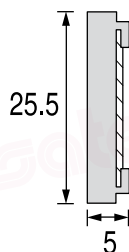

| Réf. | Longueurs originales | | |
|------------------|--|-------------|--|
| 47000/245 | Profil porteur, blanc | 10 x 2.45 m | |
| 47000/100 | Clip pour profil sans glisseur, blanc | 1 x 100 | |
| 47000/101 | Clip blanc avec glisseur Maxi | 1 x 100 | |
| 47000/001 | Powerstrips®, large 50 x 20 mm | 1 x 400 | |
| 47000/010 | Socle pour support adhésif, blanc, sans Powerstrips® | 1 x 100 | |
| 47000/021 | Clips mural, blanc 5 mm distance du mur | 1 x 10 | |
| 47000/022 | Support mural et de plafond, blanc 30 mm distance du mur | 1 x 10 | |
| 47000/031 | Glisseur Maxi à oeillet | 1 x 100 | |
| 47000/032 | Glisseur Mini à oeillet | 1 x 10 | |
| 47000/050 | Bloqueur de cordon blanc | 1 x 10 | |
| 47100/008 | Régulateur de cordon | 1 x 100 | |
| 177 | Gland / Raccorde de cordes, detachable | 1 x 100 | |

Einzelteile Raffsystem 470

Beschreibung:

Profil aus Aluminium 25.5 x 5 mm, Länge 2.45 m mit eingewalztem Klettverschluss (Pilz-Teil)

Farben : Alu weiss lackiert

Einsatz : Für kleine Raffsysteme ohne täglichen Gebrauch. Auch als Paneelwagen für Flächenvorhänge in bestehenden Schienen.

Bedienung : Manuell mit Schnurschloss

Montage : Ideal zur Montage auf Fensterflügel

| Art. Nr. | Originallängen | | |
|------------------|---|-------------|--|
| 47000/245 | Raffprofil, weiss | 10 x 2.45 m | |
| 47000/100 | Profil-Clip weiss ohne Gleiter | 1 x 100 | |
| 47000/101 | Profil-Clip weiss mit Maxi-Gleiter | 1 x 100 | |
| 47000/001 | Powerstrips®, large 50 x 20 mm | 1 x 400 | |
| 47000/010 | Klebeträger-Sockel weiss, ohne Powerstrips® | 1 x 100 | |
| 47000/021 | Wandclips, weiss Wandabstand 5 mm | 1 x 10 | |
| 47000/022 | Träger Wand/Decke weiss, Wandabstand 30 mm | 1 x 10 | |
| 47000/031 | Ösengleiter Maxi | 1 x 100 | |
| 47000/032 | Ösengleiter Mini | 1 x 100 | |
| 47000/050 | Schnurschloss weiss | 1 x 10 | |
| 47100/008 | Schurregler | 1 x 100 | |
| 177 | Endquaste / Schnur-Verbinder mit Abreissfunktion (kindersicher) | 1 x 100 | |

Garniture de système vénitien s470

- Contenu : 1 x Profil réf. 47000/245
 1 x Bloqueur de cordon
 1 x Gland / Raccorde de cordes réf. 177
 Clip selon exécution
 Supports selon exécution
 Cordon pour hauteur jusqu'à 250 cm
 Régulateur pour corde réf. 47100/008
 Kit de sécurité pour enfants

Le système vénitien simple et peu encombrant.
 Pour le premier ruban passant: 6-7 cm écart de la lisière latérale; ensuite les distances entre les tirages sont à choix.
 Gardez norme SN EN13120+A:2014.

Suivez les flèches.
Décidez au point rouge et vous trouverez l'exécution juste:

Garnitur Raffsystem s470

- Inhalt : 1 x Zuschnitt Art. 47000/245
 1 x Schnurschloss
 1 x Endquaste/Schnursammler Art. 177
 Profil-Clip laut Ausführungsvariante
 Träger laut Ausführungsvariante
 Zugschnüre für Höhe bis 250 cm
 Schnurregler Art. 47100/008
 Kindersicherungsset

Einfaches Raffsystem mit minimalem Platzbedarf.
 Für erstes Schlaufenband 6-7 cm Abstand vom seitlichen Saum, danach beliebige Abstände zwischen den Zügen.
 Montagevorschrift SN EN13120+A1:2014 einhalten.

Folgen Sie den Pfeilen.
Entscheiden Sie beim roten Punkt um die richtige Ausführung zu finden:

Modell s470

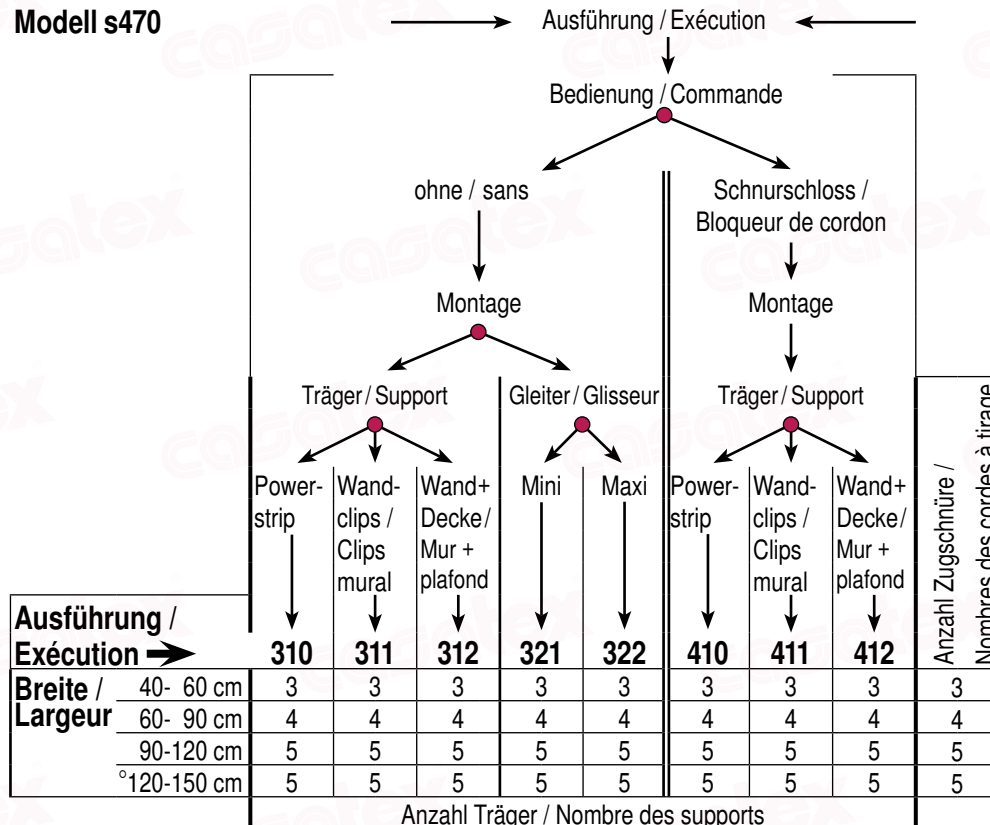

° Über 120 cm nur bedingt empfehlenswert / Non recommandable pour plus de 120 cm

La barre de bas n'est PAS incluse.
 Pour les systèmes étroits, commander barres de bas lourdes telles que réf. s681 ou s691 (300g/m) afin que le bloqueur de cordon se bloque correctement.
 Exécution 310 jusqu'à 322 sans corde à tirage.
 Livraison non assemblée.

Indications de commande:
 Modèle, exécution, largeur, quantité

Saumstab ist NICHT enthalten.
 Bestellen Sie bei schmalen Anlagen einen schweren Saumstab wie Art. s681 oder s691 (300g/m) damit das Schnurschloss richtig klemmt.
 Ausführung 310 bis 322 ohne Zugschnüre.
 Lieferung unmontiert.

Bestellangaben:
 Modell, Ausführung, Breite, Anzahl

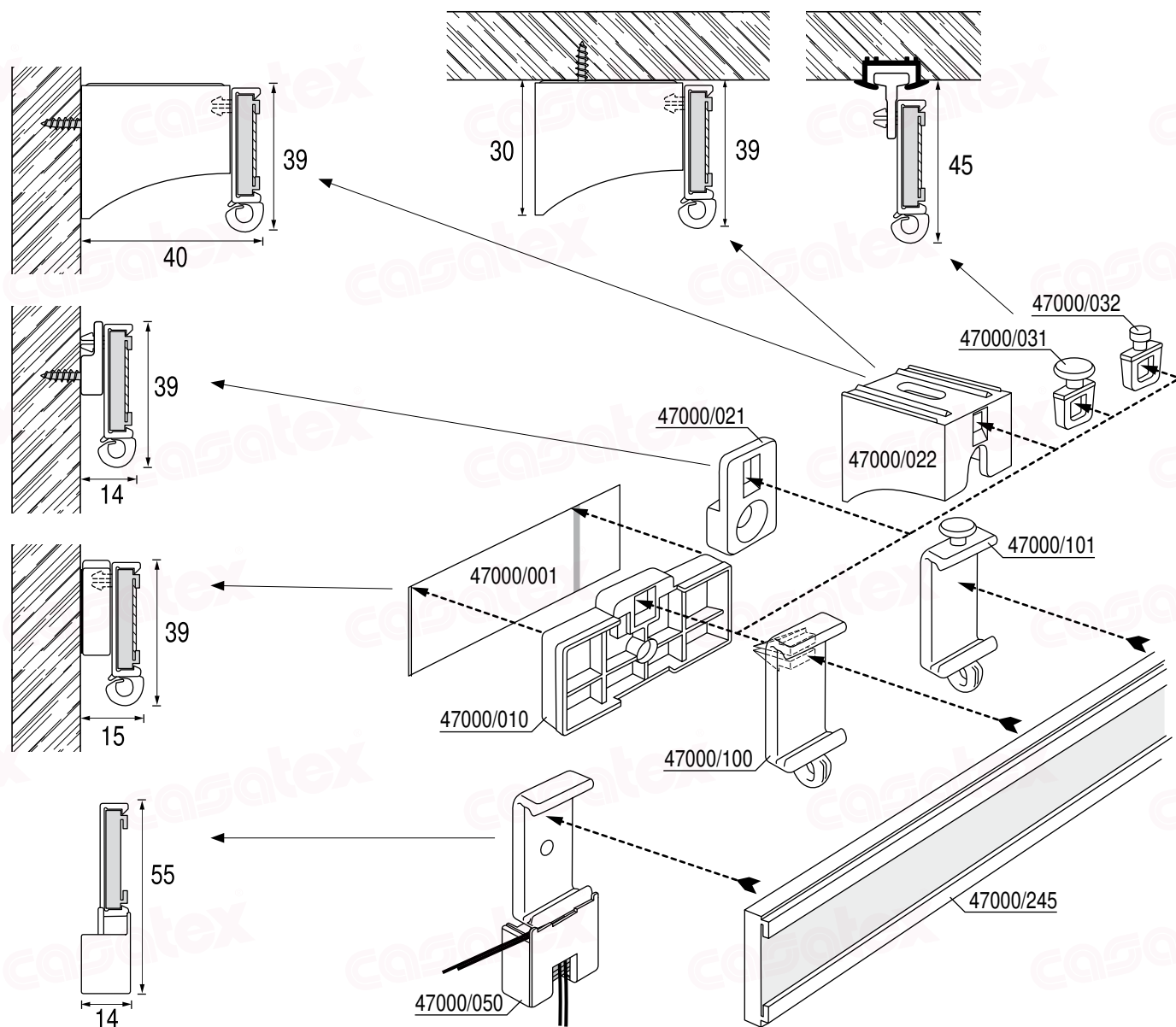

Exemple de montage sur le cadre de la fenêtre / Montagebeispiel auf Fensterrahmen

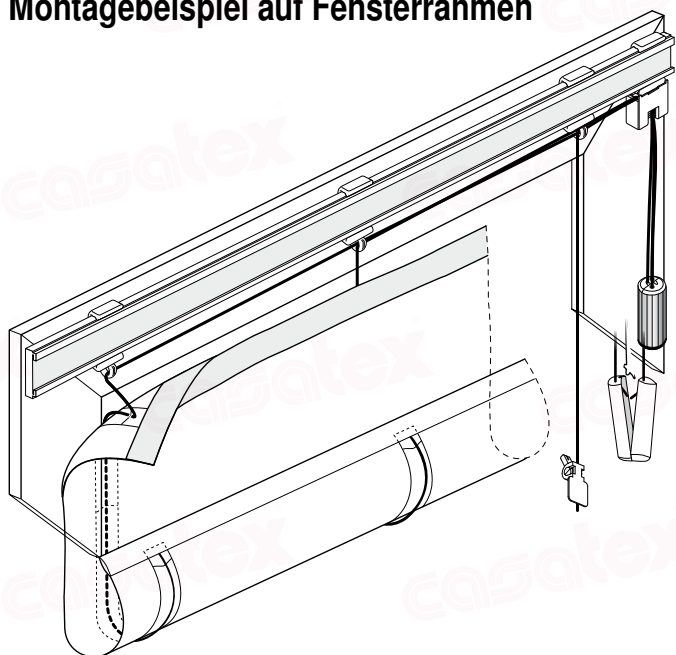



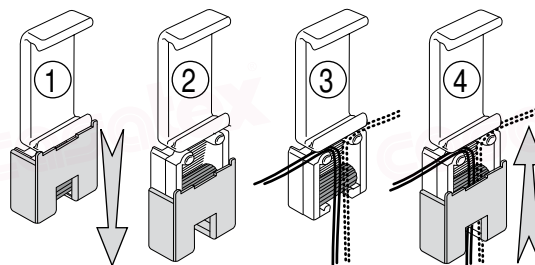













Mode d'emploi bloqueur de cordon / Anleitung Schnurschloss



1. Tirer le capuchon vers le bas
2. Ne pas perdre la poulie en laiton
3. Guidez les cordons de gauche / droite sur la poulie.
4. Fermer le capuchon

1. Kappe herunter ziehen
2. Messingrolle nicht verlieren
3. Zugschnüre von links / rechts über die Rolle führen.
4. Kappe schliessen

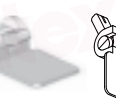
Accessoires pour stores vénitien

| Réf. | Désignation | Box à | 100 |  |
|-----------|---|---|-----|---|
| 159 | Anneaux 'S' pour ruban no. 150 en plastique transparent | Box à 100 | |  |
| 160 | Anneaux 'S' pour ruban no. 150 en plastique blanc | Box à 100 | |  |
| 171 | Agrafe de guidage pour ruban no. 150 en plastique blanc | Box à 100 | |  |
| 163 | Clip avec oeillet assorti au ruban réf. 151 + 155 en plastique transparent | Box à 100 20 x  | |  |
| 164 | Arrêt pour rail mini avec oeillet de renvoi en plastique blanc | Box à 100 | |  |
| 174 | Arrête pour rail Mini avec oeillet de renvoi ouvert, en plastique blanc | Box à 100 | |  |
| 175 | Arrête pour rail Maxi avec oeillet de renvoi ouvert, en plastique blanc | Box à 100 | |  |
| 161 | Clip pour plis fixe avec réf. 151 + 152 en plastique blanc | Box à 100 20 x  | |  |
| 162 | Oeillet pour fixer cordon à tirage réf. 272 en plastique blanc | Box à 100 20 x  | |  |
| 176 | Serre-cordon en plastique transparent | Box à 100 | |  |
| 47100/008 | Ajustage pour corde jusqu'à Ø 1.3 mm transparente-blanche | Box à 100 | |  |
| 172/004 | Pince Ø 4 mm avec anneau, en plastique transparent convenable avec réf. 651/004 | Box à 100 | |  |

Raffrollo-Zubehör

| Art. Nr. | Beschreibung | Box à | 100 |  |
|-----------|---|---|-----|---|
| 159 | S-Ring zu Band Nr. 150 Kunststoff, transparent | Box à 100 | |  |
| 160 | S-Ring zu Band Nr. 150 Kunststoff, weiss | Box à 100 | |  |
| 171 | S-Haken zu Band Nr. 150 Kunststoff weiss | Box à 100 | |  |
| 163 | Ösenclip zu Band Nr. 151 + 155 Kunststoff, transparent | Box à 100 20 x  | |  |
| 164 | Feststeller Mini mit Schnurführung Kunststoff, weiss | Box à 100 | |  |
| 174 | Feststeller Mini mit Öse offen Kunststoff, weiss | Box à 100 | |  |
| 175 | Feststeller Maxi mit Öse offen Kunststoff, weiss | Box à 100 | |  |
| 161 | Clip für fixe Falte zu Band Nr. 151 + 152 Kunststoff, weiss | Box à 100 20 x  | |  |
| 162 | Schnurhalter zu Storenkordel Nr. 272 Kunststoff, weiss | Box à 100 20 x  | |  |
| 176 | Schnurklemme Kunststoff transparent | Box à 100 | |  |
| 47100/008 | Schnurregler für Schnüre bis Ø 1.3 mm, transparent-weiss | Box à 100 | |  |
| 172/004 | Clip Ø 4 mm mit Ring Kunststoff transparent passend zu Art. 651/004 | Box à 100 | |  |

Accessoires pour stores vénitien

Réf. Désignation 

167 Gland pour cordon Ø 2 mm en plastique blanc 1 x 1 pce Box à 100



177 Gland pour cordes à l'épreuve des enfants en plastique transparent 1 x 1 pce Box à 100

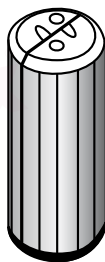

168 Presse-corde pour stores vénitien en plastique blanc 1 x 1 pce Box à 100



169 Presse-corde pour stores vénitien en plastique transparent sans vis 1 x 1 pce Box à 100

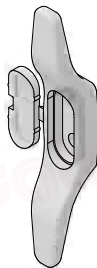

180/010 Enrouleur pour stores vénitien en plastique blanc autocollant 1 x 1 pce Box à 100



170 Tendeur de chaînette pour stores vénitien en plastique transparent 1 x 1 pce Box à 100



272/010/100 Corde à tirage Ø 1 mm blanc, synth. roul. à 100 m

272/020/100 Corde à tirage Ø 2 mm blanc, synth. roul. à 100 m

273/012/100 Corde à tirage Ø 1.2 mm avec fil d'intérieur blanc, synth. roul. à 100 m

Raffrollo-Zubehör

Art. Nr. Beschreibung 

167 Endquaste für Schnur Ø 2 mm Kunststoff weiss 1 x 1 Stk Box à 100

177 Endquaste Kindersicher Kunststoff transparent 1 x 1 Stk Box à 100

168 Seilhalter für Raffrollos Kunststoff weiss 1 x 1 Stk Box à 100

169 Seilhalter für Raffrollos Kunststoff transparent ohne Schrauben 1 x 1 Stk Box à 100

180/010 Schnurwickler für Raffrollos Kunststoff weiss selbstklebend 1 x 1 Stk Box à 100

170 Kettenspanner für Raffrollos Kunststoff transparent 1 x 1 Stk Box à 100

272/010/100 Zugschnur Ø 1 mm weiss, synth. Rol. à 100 m

272/020/100 Zugschnur Ø 2 mm weiss, synth. Rol. à 100 m

273/012/100 Zugschnur Ø 1.2 mm mit Seele weiss, synth. Rol. à 100 m

Articles d'alourdissement

Réf. Désignation 

| Fil lesteur en zinc | | |
|---------------------|---------------|------|
| 510/014/050 | ≈14 g/m blanc | 50 m |
| 510/022/050 | ≈22 g/m | 50 m |
| 510/040/050 | ≈40 g/m | 50 m |
| 510/080/050 | ≈80 g/m | 50 m |

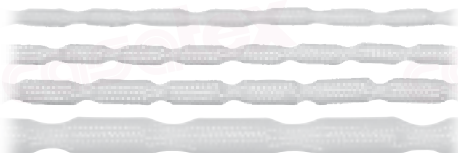

| Tige lesteur blanche | | |
|----------------------|-----------------|--------|
| *521/013 | ≈13g 40x16x4 mm | 10 pcs |
| *521/025 | ≈25g 73x16x4 mm | 10 pcs |

en zinc



| Plomb lesteur pour rideaux | | |
|----------------------------|---------------|------|
| 612/014/050 | ≈14 g/m blanc | 50 m |
| 612/025/050 | ≈25 g/m | 50 m |
| 612/050/050 | ≈50 g/m | 50 m |
| 612/070/050 | ≈70 g/m | 50 m |
| 612/100/025 | ≈100 g/m | 25 m |
| 612/150/025 | ≈150 g/m | 25 m |
| 612/200/025 | ≈200 g/m | 25 m |

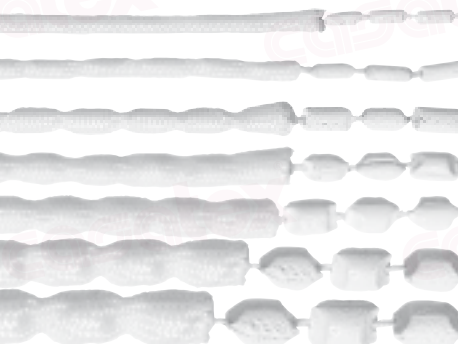

| Tige en plomb, blanche | | |
|------------------------|-----------------|--------|
| 621/ 13 | ≈13g 35x10x5 mm | 10 pcs |
| 621/ 25 | ≈25g 60x12x5 mm | |
| 621/ 50 | ≈50g 80x12x7 mm | |



| | | |
|------------|--------------|-------|
| 631 | ≈ 35 g blanc | 1 pce |
| 632 | ≈ 60 g blanc | 1 pce |

Art. Nr. 631

Art. Nr. 632



Beschwerden

Art. Nr. Ausführung 

| Ballastband Zink | | |
|--------------------|---------------|------|
| 510/014/050 | ≈14 g/m weiss | 50 m |
| 510/022/050 | ≈22 g/m | 50 m |
| 510/040/050 | ≈40 g/m | 50 m |
| 510/080/050 | ≈80 g/m | 50 m |

| Ballaststab Zink, weiss | | |
|-------------------------|------------------|--------|
| *521/013 | ≈13 g 40x16x4 mm | 10 Stk |
| *521/025 | ≈25 g 73x16x4 mm | 10 Stk |

| Bleiband für Vorhänge | | |
|-----------------------|---------------|------|
| 612/014/050 | ≈14 g/m weiss | 50 m |
| 612/025/050 | ≈25 g/m | 50 m |
| 612/050/050 | ≈50 g/m | 50 m |
| 612/070/050 | ≈70 g/m | 50 m |
| 612/100/025 | ≈100 g/m | 25 m |
| 612/150/025 | ≈150 g/m | 25 m |
| 612/200/025 | ≈200 g/m | 25 m |

| Bleistab weiss | | |
|----------------|-------------------|--------|
| 621/ 13 | ≈13 g ≈35x10x5 mm | 10 Stk |
| 621/ 25 | ≈25 g ≈60x12x5 mm | 10 Stk |
| 621/ 50 | ≈50 g ≈80x12x7 mm | 10 Stk |

| | | |
|------------|--------------|-------|
| 631 | ≈ 35 g weiss | 1 Stk |
| 632 | ≈ 60 g weiss | 1 Stk |

* Jusqu'à épuisement du stock

* Solange Vorrat

Tringle plat

Réf. Désignation



Longueurs originales

641/300 Alu 10 x 3 m
laqué blanc
12 x 3 mm
80 g/m



Coupé à longueur:

s641/050 jusqu'à 50 cm 1 x 1 pce
/060 jusqu'à 60 cm
/075 jusqu'à 75 cm
/100 jusqu'à 100 cm
/150 jusqu'à 150 cm
/200 jusqu'à 200 cm
/300 jusqu'à 300 cm

Support pour tringle plat 12 x 3 mm

642 Support ouvert 1 pce
en plastique blanc 100 pcs

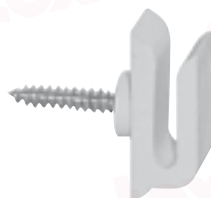

644 Support avec fixation à vis 1 pce
en acier laqué blanc 100 pcs



645 Support fermée 1 paire
en acier laqué blanc 25 paires



Flachband

Art. Nr. Beschreibung



Originallängen

641/300 Alu 10 x 3 m
weiss lackiert
12 x 3 mm
80 g/m

Zuschnitt auf Mass:

s641/050 bis 50 cm 1 x 1 Stk
/060 bis 60 cm
/075 bis 75 cm
/100 bis 100 cm
/150 bis 150 cm
/200 bis 200 cm
/300 bis 300 cm

Träger für Flachband 12x3mm

642 Träger seitlich offen 1 Stk
Kunststoff weiss 100 Stk

644 Träger mit
Fixierschraube 1 Stk
Stahl weiss lackiert 100 Stk

645 Träger seitlich
geschlossen 1 Paar
Stahl weiss lackiert 25 Paar

Tringle de stabilisation

Réf. Désignation



Longueurs originales

651/004/300 Acryl 10 x 3 m
transparent
Ø 4 mm
≈ 15 g/m



Coupé à longueur:

s651 /100 jusqu'à 100 cm 1 x 1 pce
/200 jusqu'à 200 cm
/300 jusqu'à 300 cm

Longueurs originales

652 /300 Acryl 10 x 3 m
transparent
4 x 10 mm
≈ 35 g/m



Coupé à longueur:

s652 /100 jusqu'à 100 cm 1 x 1 pce
/200 jusqu'à 200 cm
/300 jusqu'à 300 cm

Longueurs originales

657 /300 Acryl 10 x 3 m
transparent
3 x 25 mm
≈ 85 g/m



Coupé à longueur:

s657 /100 jusqu'à 100 cm 1 x 1 pce
/200 jusqu'à 200 cm
/300 jusqu'à 300 cm

172 /004 Pince Ø 4 mm 100 pcs
avec anneau,
en plastique transp.
convenable avec
réf. 651/004

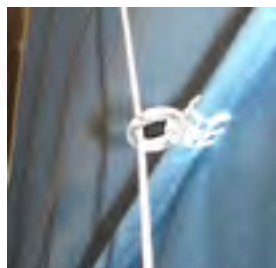
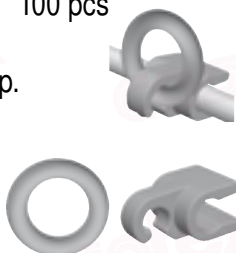

Stabilisierprofil

Art. Nr.

Beschreibung



Originallängen

651/004/300 Acryl 10 x 3 m
transparent
Ø 4 mm
≈ 15 g/m

Zuschnitt auf Mass:

s651 /100 bis 100 cm 1 x 1 Stk
/200 bis 200 cm
/300 bis 300 cm

Originallängen

652 /300 Acryl 10 x 3 m
transparent
4 x 10 mm
≈ 35 g/m

Zuschnitt auf Mass:

s652 /100 bis 100 cm 1 x 1 Stk
/200 bis 200 cm
/300 bis 300 cm

Originallängen

657 /300 Acryl 10 x 3 m
transparent
3 x 25 mm
≈ 85 g/m

Zuschnitt auf Mass:

s657 /100 bis 100 cm 1 x 1 Stk
/200 bis 200 cm
/300 bis 300 cm

172 /004 Clip Ø 4 mm 100 Stk
mit Ring
Kunststoff transparent
passend zu
Art. 651/004

Barres de bas

Réf. Désignation



Longueurs originales

933 /300 Alu anodisé 10 x 3 m
17 x 4 mm
170 g/m



Coupé à longueur:

s933 /050 jusqu'à 50 cm 1 x 1 pce
/060 jusqu'à 60 cm
/075 jusqu'à 75 cm
/100 jusqu'à 100 cm
/150 jusqu'à 150 cm
/200 jusqu'à 200 cm
/300 jusqu'à 300 cm

Sachet libre-service pr. 931

s933 /050/sb1 à 50 cm fixe 20 x
/060/sb1 à 60 cm fixe

Sachet libre-service pr. 932

s933 /049/sb1 à 49 cm fixe 20 x
/059/sb1 à 59 cm fixe
/069/sb1 à 69 cm fixe

Longueurs originales

680 /300 Alu anodisé 10 x 3 m
25 x 3 mm
180 g/m



Coupé à longueur:

s680 /050 jusqu'à 50 cm 1 x 1 pce
/060 jusqu'à 60 cm
/075 jusqu'à 75 cm
/100 jusqu'à 100 cm
/150 jusqu'à 150 cm
/200 jusqu'à 200 cm
/300 jusqu'à 300 cm

Longueurs originales

681 /300 Alu anodisé 10 x 3 m
30 x 4 mm
300 g/m



Coupé à longueur:

s681 /050 jusqu'à 50 cm 1 x 1 pce
/060 jusqu'à 60 cm
/075 jusqu'à 75 cm
/100 jusqu'à 100 cm
/150 jusqu'à 150 cm
/200 jusqu'à 200 cm
/300 jusqu'à 300 cm

Saumstäbe

Art. Nr.

Beschreibung



Originallängen

933 /300 Alu eloxiert 10 x 3 m
17 x 4 mm
170 g/m

Zuschnitt auf Mass:

s933 /050 bis 50 cm 1 x 1 Stk
/060 bis 60 cm
/075 bis 75 cm
/100 bis 100 cm
/150 bis 150 cm
/200 bis 200 cm
/300 bis 300 cm

SB-Beutel für Art. 931

s933 /050/sb1 fix 50 cm 20 x
/060/sb1 fix 60 cm

SB-Beutel für Art. 932

s933 /049/sb1 fix 49 cm 20 x
/059/sb1 fix 59 cm
/069/sb1 fix 69 cm

Originallängen

680 /300 Alu eloxiert 10 x 3 m
25 x 3 mm
180 g/m

Zuschnitt auf Mass:

s680 /050 bis 50 cm 1 x 1 Stk
/060 bis 60 cm
/075 bis 75 cm
/100 bis 100 cm
/150 bis 150 cm
/200 bis 200 cm
/300 bis 300 cm

Originallängen

681 /300 Alu eloxiert 10 x 3 m
30 x 4 mm
300 g/m

Zuschnitt auf Mass:

s681 /050 bis 50 cm 1 x 1 Stk
/060 bis 60 cm
/075 bis 75 cm
/100 bis 100 cm
/150 bis 150 cm
/200 bis 200 cm
/300 bis 300 cm

Barres de bas

Réf. Désignation



Longueurs originales

934 /300 Alu laqué blanc 10 x 3 m
17 x 4 mm
170 g/m

Coupé à longueur:

s934 /050 jusqu'à 50 cm 1 x 1 pce
/060 jusqu'à 60 cm
/075 jusqu'à 75 cm
/100 jusqu'à 100 cm
/150 jusqu'à 150 cm
/200 jusqu'à 200 cm
/300 jusqu'à 300 cm



Saumstäbe

Art. Nr.

Beschreibung



Originallängen

934 /300 Alu weiss lack. 10 x 3 m
17 x 4 mm
170 g/m

Zuschnitt auf Mass:

s934 /050 bis 50 cm 1 x 1 Stk
/060 bis 60 cm
/075 bis 75 cm
/100 bis 100 cm
/150 bis 150 cm
/200 bis 200 cm
/300 bis 300 cm

Longueurs originales

690 /300 Alu laqué blanc 10 x 3 m
25 x 3 mm
180 g/m

Coupé à longueur:

s690 /050 jusqu'à 50 cm 1 x 1 pce
/060 jusqu'à 60 cm
/075 jusqu'à 75 cm
/100 jusqu'à 100 cm
/150 jusqu'à 150 cm
/200 jusqu'à 200 cm
/300 jusqu'à 300 cm



Originallängen

690 /300 Alu weiss lack. 10 x 3 m
25 x 3 mm
180 g/m

Zuschnitt auf Mass:

s690 /050 bis 50 cm 1 x 1 Stk
/060 bis 60 cm
/075 bis 75 cm
/100 bis 100 cm
/150 bis 150 cm
/200 bis 200 cm
/300 bis 300 cm

Longueurs originales

691 /300 Alu laqué blanc 10 x 3 m
30 x 4 mm
300 g/m

Coupé à longueur:

s691 /050 jusqu'à 50 cm 1 x 1 pce
/060 jusqu'à 60 cm
/075 jusqu'à 75 cm
/100 jusqu'à 100 cm
/150 jusqu'à 150 cm
/200 jusqu'à 200 cm
/300 jusqu'à 300 cm



Originallängen

691 /300 Alu weiss lack. 10 x 3 m
30 x 4 mm
300 g/m

Zuschnitt auf Mass:

s691 /050 bis 50 cm 1 x 1 Stk
/060 bis 60 cm
/075 bis 75 cm
/100 bis 100 cm
/150 bis 150 cm
/200 bis 200 cm
/300 bis 300 cm

Pince à encocher HINNO



13990 Pince à encocher HZ0
sans tête 1

- Utilisable avec toutes les rails conventionnelles.
- Remplacement facile des têtes de poinçonnage
- Encochage à une seule main grâce à un écartement faible des poignées
- Encocher dans tous les angles grâce aux têtes de poinçon auto-ajustables

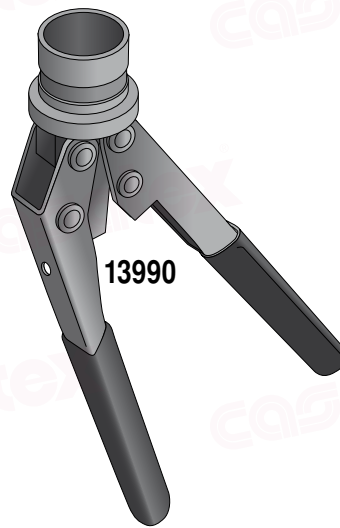

Ausklinkzange HINNO



13990 Ausklinkzange HZ0
ohne Stanzkopf 1

- Stanzköpfe für alle gängigen Schienengrößen erhältlich
- Stanzköpfe einfach austauschbar
- Mit schmaler Griff-Spreizung für leichte Einhand-Bedienung
- Selbstausrichtende Stanzköpfe zum Ausklinken in jedem Winkel

Têtes de poinçonnage HINNO

Pour ouverture du rainure
5.8-6.6 mm (MAXI+SIXO)

13991 Outil avec poinçons entier HZ1
13992 Outil avec demi-poinçon HZ2

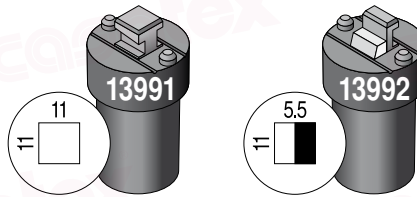

Stanzköpfe zu Zange HINNO

Für Schienenöffnung
5.8-6.6 mm (MAXI+SIXO)

13991 Stanzkopf HZ1 Stempel ganz
13992 Stanzkopf HZ2 Stempel halb

Pour ouverture du rainure
5.2-6.6 mm (MAXI+SIXO+MIDI)

13993 Outil avec poinçons entier HZ3
13994 Outil avec demi-poinçon HZ4

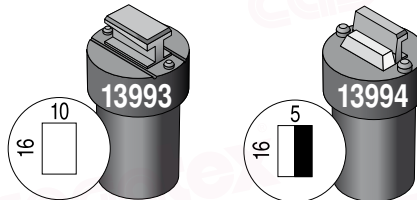

Für Schienenöffnung
5.2-6.6 mm (MAXI+SIXO+MIDI)

13993 Stanzkopf HZ3 Stempel ganz
13994 Stanzkopf HZ4 Stempel halb

Pour ouverture du rainure
3.6-4.0 mm (MINI)

13995 Outil avec poinçons entier HZ5
13996 Outil avec demi-poinçon HZ6

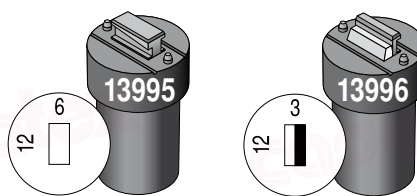

Für Schienenöffnung
3.6-4.0 mm (MINI)

13995 Stanzkopf HZ5 Stempel ganz
13996 Stanzkopf HZ6 Stempel halb

Pour ouverture du rainure
3.2-4.6 mm (KUST)

13997 Outil avec poinçons entier HZ7
Seulement pour les rails en PVC

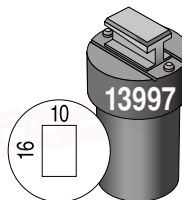

Für Schienenöffnung
3.2-4.6 mm (KUST)

13997 Stanzkopf HZ7 Stempel ganz
Nur für Kunststoffschienen

Pour ouverture du rainure
5.2-6.6 mm (MAXI+SIXO+MIDI)

13998 Tête de poinçonnage HZ10
pour percement de
trous Ø 2.6 mm
pour vis à tête fraisée

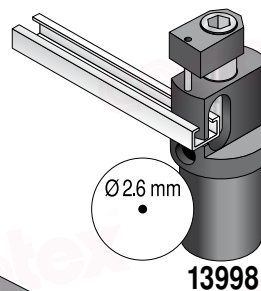

Für Schienenöffnung
5.2-6.6 mm (MAXI+SIXO+MIDI)

13998 Loch-Stanzkopf HZ10
für Schraubenloch Ø 2.6 mm
für Senkkopfschrauben

13999 Coffret vide HZ12
pour 1 pince à encocher HINNO
et 6 têtes de poinçonnages



13999 Werkzeugkoffer leer
für 1 Ausklinkzange HINNO
und 6 Stanzköpfe